

CATALOGUE GÉNÉRAL

2021



LA BUVETTE®

Le spécialiste de l'abreuvement



LA BUVETTE® , LE SPÉCIALISTE EN ABREUVEMENT POUR VOS ANIMAUX



LE BIEN-ÊTRE DES ANIMAUX ET DES HOMMES, CLEF DE LA PERFORMANCE

Jean-Philippe BOUSQUET, Président

2020 aura été marquée par cette crise sanitaire du COVID-19, sans précédent. Fort heureusement, partout le monde agricole, et de l'élevage en particulier, a continué à jouer son rôle de pilier essentiel pour tous. En ces temps perturbés, LA BUVETTE est fière d'avancer aux côtés des éleveurs, maintenant ses efforts de recherche et développement pour apporter toujours de nouvelles solutions. Forts de plus de 75 ans d'histoire, nous gardons le même objectif : être les artisans du bien-être des Animaux et des Hommes, clef de la performance des élevages.

Ainsi ce catalogue 2021 s'enrichit de 8 nouvelles références : Les abreuvoirs inox à niveau constant EASY-STALL 45 & 100 (p. 28), la pompe solaire SOLAR-BASIC (p. 62) et les abreuvoirs ovins/caprins collectifs tout inox OVITUBE et OVICAP INOX et leurs capots anti-paille (p. 87).

Même s'il ne remplacera jamais la richesse des échanges propre aux salons, foires et portes ouvertes, le digital prend naturellement une place de plus en plus importante. Le nouveau site internet LA BUVETTE et nos réseaux sociaux nous permettent de maintenir un service de proximité avec notre réseau et les éleveurs. Les vidéos LA BUVETTE, de plus en plus nombreuses, sont très appréciées. Nos tutoriels, les récents « Avis d'utilisateur » ou les présentations de nouveautés sont de réels outils pour nos clients. Alors selon la formule désormais consacrée « pensez à vous abonner ! », d'autres vidéos arrivent bientôt.

Chez LA BUVETTE, nous travaillons chaque jour pour vous offrir de nouvelles solutions pour toujours s'adapter, se réinventer et relever les défis de demain. Nos équipes sont plus que jamais à vos côtés.



QUALITÉ
MADE IN FRANCE

EXPERTISE ET SAVOIR-FAIRE FRANÇAIS

LA BUVETTE fabrique des équipements pour l'élevage depuis plus de 75 ans. Une expérience solide et un savoir-faire français qui assurent à cette PME française une position reconnue dans les milieux de l'élevage. Pour tous les éleveurs et les professionnels des équipements d'élevage, LA BUVETTE® est synonyme de fiabilité, d'innovation et de bien-être des animaux. LA BUVETTE® dispose d'une usine performante et moderne implantée à Charleville-Mézières dans le nord-est de la France. Elle emploie directement 50 personnes et est rattachée à un groupe de 150 salariés.

LA BUVETTE® compte plusieurs milliers de distributeurs en France et dans plus de 50 pays étrangers, qui assurent une bonne couverture géographique des marchés. Elle réalise 35 % de son chiffre d'affaires à l'export et devient chaque jour une marque encore plus internationale en augmentant ses parts de marché dans les pays à fort potentiel.



RECHERCHE ET INNOVATION

LA BUVETTE® conçoit et fabrique en grande série tous types d'abreuvoirs et les commercialise en France et à l'étranger. Elle met à disposition de ses clients une gamme complète de solutions parfaitement adaptées aux problématiques des élevages en fonction du cheptel et de la taille du troupeau. Son savoir-faire est multi-espèces et concerne les bovins, les porcins, les ovins, les caprins et les chevaux.



Pour répondre aux attentes des éleveurs, améliorer les performances des élevages et le bien-être animal, LA BUVETTE® a toujours répondu par une dynamique d'innovation aux côtés des professionnels



Cela se vérifie concrètement chaque année par la sortie de nouveaux équipements à l'image des nouveaux abreuvoirs EASY-STALL, OVITUBE et ISOBAR 250 protégés par plusieurs brevets.



Que vous soyez éleveur / utilisateur ou bien revendeur / installateur de nos produits, le nouveau site internet de LA BUVETTE est un **réel outil pratique** à votre disposition 24h/24.

Sa nouvelle version reprend et améliore les services déjà présents :

- Médiathèque complète pour télécharger librement tous les documents : notices de montage, vues éclatées, catalogues, photos HD, vidéos tutos, guides conseils, lettres LA BUVETTE News...
- Module de commande en ligne pour les revendeurs
- Possibilité de commander les pièces de rechange pour les éleveurs en France métropolitaine.

PROXIMITÉ ET PARTAGE

LA BUVETTE® accorde en effet une attention toute particulière à **la satisfaction des éleveurs**. C'est une valeur fondamentale de l'entreprise. Au quotidien, le service après-vente est à l'écoute des éleveurs pour répondre à leurs questions et leur apporter des conseils. Les commerciaux LA BUVETTE® sont aussi à leur disposition pour réaliser des déplacements dans les élevages dès que c'est nécessaire. LA BUVETTE®, c'est aussi une force de vente dynamique composée de 8 personnes en France et 5 à l'international, présentes en permanence sur le terrain.

Leur mission : **développer une relation de proximité avec les revendeurs** en leur rendant des visites régulières tout au long de l'année. Nos équipes partagent aussi l'expertise LA BUVETTE en intervenant lors de formations techniques ou en proposant des conseils et des tutoriels en vidéo.



LA BUVETTE attend ardemment le retour des nombreux salons auxquels elle participe comme le SOMMET de l'ELEVAGE à Clermont-Ferrand, EUROTIER à Hanovre, AGROFARM à Moscou ou encore EQUITA Lyon, autant d'occasions de retrouvailles avec les éleveurs et revendeurs pour présenter les innovations LA BUVETTE mais aussi pour être à l'écoute des besoins des élevages afin de faire évoluer la gamme LA BUVETTE et proposer de nouvelles solutions.

DE NOUVELLES VIDÉOS LA BUVETTE SUR FACEBOOK ET YOUTUBE

Installer un abreuvoir, une pompe solaire, resouder du polyéthylène ou changer une vis de réglage de débit devient un jeu d'enfant en regardant les vidéos LA BUVETTE. Faites-vous un avis en découvrant les retours d'utilisateurs de pompe solaire et de niches à veaux ! Plus d'une vingtaine de vidéos sont déjà disponibles. **facebook.com/labuvette.bovin/videos** ou **YouTube : LA BUVETTE**.



SITE INTERNET LA BUVETTE, UN OUTIL PENSÉ POUR VOUS

 labuvette.fr

Les plus :

- Navigation fluide, sécurisée et intuitive sur tous vos terminaux
- Moteur de recherche revu pour plus d'efficacité
- Nouveau classement des produits, plus pratique
- Fiche produit plus complète affichant désormais toutes les références compatibles pour trouver en un clin d'œil les pièces détachées d'un abreuvoir où d'un autre matériel (et inversement)
- Mise en avant du réseau dans la carte «TROUVER UN REVENDEUR»
- Ajout de nombreux conseils et contenus pédagogiques.

INFOS GARANTIE LA BUVETTE Les matériels LA BUVETTE® sont garantis contre tout vice de fabrication pendant 1 an sauf indication contraire. Cette garantie s'applique exclusivement à l'échange de pièces défectueuses, dont le retour s'il est nécessaire sera à la charge de l'acheteur. Toute demande de garantie doit être formulée par l'utilisateur auprès de son revendeur, argumentée et illustrée de photos. Le revendeur fera appel au représentant LA BUVETTE® de son secteur qui traitera au mieux la demande avec le S.A.V. LA BUVETTE®. Pour plus d'informations, demandez nos conditions de garanties détaillées.



4 GAMME LES ESSENTIELS

Les conseils de LA BUVETTE® sur l'abreuvement en stabulation **4**

Comment bien disposer les abreuvoirs dans les bâtiments **6**



Abreuvoirs à niveau constant

8

Bac pour refroidisseur de lait

9



Abreuvoirs pour petits animaux

11

Abreuvoirs à palette ou à tube poussoir

12



Abreuvoirs anti-lapage à tube poussoir

14

Abreuvoirs en inox

16



18 GAMME ANTIGEL

Les conseils de LA BUVETTE® pour choisir sa solution contre le gel **18**

Les conseils de LA BUVETTE® pour l'abreuvement en stabulation **34**



Solutions pour canalisations en boucle

20

Rubans et câbles chauffants

22



Abreuvoirs bols standards ou électriques

24

Abreuvoirs en inox

28



Abreuvoirs en polyéthylène

40

Abreuvoirs isothermes

44



46 GAMME PÂTURAGE

Les conseils de LA BUVETTE® pour l'abreuvement au pâturage **46**

Comment bien choisir sa SOLAR-FLOW **60**



Abreuvoirs bacs d'herbage

50

Robinetteries à flotteur

55



Abreuvement par citerne et jauge connectée

56

Pompes de prairie

58



Stabilisation du sol

59

Abreuvoirs et stations de pompage solaires

62



66

GAMME VEAU

Les conseils de LA BUVETTE® sur l'élevage des veaux laitiers

66



Case à veaux modulaires

70

Niches à veau individuelles

71



Niche à veaux collective

74

75

GAMME MATÉRIEL D'ÉLEVAGE

Matériel pour l'alimentation

75



Matériel de curage et d'affouragement

78

Pédiluves

82



83

POMPES DOSEUSES



84

GAMME OVINS/CAPRINS

Les conseils de LA BUVETTE®

84



92

GAMME PORC

Les conseils de LA BUVETTE®

92



96

GAMME CHEVAL

Les conseils de LA BUVETTE®

96



92

ACCESSOIRES



Linéaires LA BUVETTE®

100

Les vidéos LA BUVETTE®

101

SIGNIFICATION DES SYMBOLES



Bovins
Viande



Bovins Lait



Veaux



Ovins



Caprins



Porcs



Chevaux



Galvanisé



Solaire



Débit réel
mesuré

TABLEAU DE CONVERSION D'UNITÉ

Filetages	3/8" = 12 x 17 mm
	1/2" = 15 x 21 mm
	3/4" = 20 x 27 mm
	1" = 26 x 34 mm
	1 1/4" = 33 x 42 mm
	1 1/2" = 40 x 49 mm

Pression 1 bar = 14 psi
= 1000 hPa

1 USG = 3,785 litres

1" = 25,4 mm



Vous trouverez dans ce catalogue quelques QR-codes comme celui-ci. Scannez-les avec un smart-phone ou une tablette équipée d'un lecteur de QR-code pour accéder directement à du contenu supplémentaire comme des notices pdf, des vidéos ou des pages de notre site internet.

Document non contractuel. Dans un souci d'amélioration constante de nos produits, nous sommes susceptibles de modifier leurs caractéristiques sans préavis.

LES CONSEILS DE LA BUVETTE® SUR L'ABREUVEMENT EN STABULATION

LES ESSENTIELS

L'eau est indispensable aux animaux, tant pour leur santé que pour leurs performances...
Encore faut-il la leur apporter en quantité, en qualité, au bon endroit et au bon moment.
La consommation quotidienne varie selon le type d'animal, son alimentation, sa production, son poids, la température ambiante et l'humidité relative de l'air.



ZOOM SUR LES HABITUDES DES BOVINS EN BÂTIMENT

- Il faut aux vaches laitières 3 à 5 litres d'eau par kilogramme de matière sèche ingérée et, pour chaque litre de lait produit, 2 à 3 litres d'eau sont bus (cette règle n'est pas cumulative).
- Une vache laitière peut boire jusqu'à 135 litres par jour en 6 ou 7 visites à l'abreuvoir, très souvent après la distribution de la ration ou la traite (d'où l'importance de positionner des points d'eau à proximité de la table d'alimentation et de la sortie de salle de traite, voir pages suivantes).
- Chaque jour, 10 à 12 minutes sont passées à boire. Un bovin peut absorber jusqu'à 18 litres d'eau par minute, d'où l'importance de choisir un abreuvoir avec un bon débit.
- Un abreuvoir à niveau constant permet une ingestion plus rapide qu'un abreuvoir à tube ou à palette et est à privilégier pour les vaches laitières dont les besoins en eau sont élevés. Si le débit est insuffisant, le bovin viendra boire plus souvent (jusqu'à 15 fois par jour).

RÉPARTITION DE LA CONSOMMATION D'EAU JOURNALIÈRE POUR UNE VACHE LAITIÈRE

Étude réalisée sur 82 vaches Prim'Holstein en lactation, nourries d'une ration complète et logées en stabulation libre – Source : « *Les facteurs de variation du comportement d'abreuvement des vaches laitières* Cardot V., Le Roux Y., Jurjanz S. » – Journées 3R, 2007, 14.

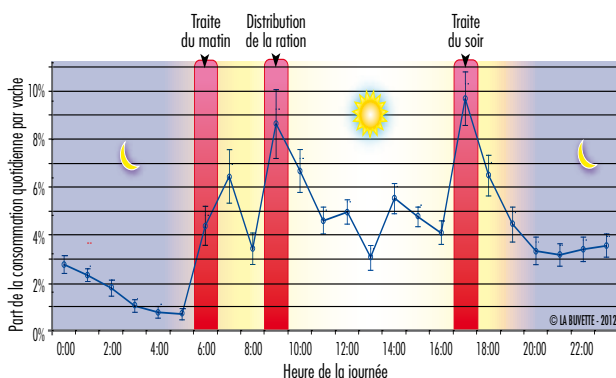

NOMBRE D'ABREUVOIRS ET HAUTEURS D'INSTALLATION

PRODUCTION	NOMBRE DE BÊTES/ POINT D'ABREUVEMENT	HAUTEUR À LA LÈVRE DE L'ABREUVOIR
Vaches laitières	10	0,70 - h < 0,80 m
Vaches allaitantes	15	0,65 - h < 0,75 m
Jeunes bovins	15	0,50 - h < 0,75 m
Veaux	10	0,40 - h < 0,50 m
Porcs sevrage	15	Marche + 0,15 m
Porcs engraissement	15	Marche + 0,30 m
Moutons	15	Marche + 0,5 m
Chèvres/Brebis laitières	10	Marche + 0,6 m
Chevaux en groupes	15	1,10 à 1,20 m

CONSEILS TECHNIQUES POUR L'INSTALLATION

ÉTANCHÉITÉ DES RACCORDEMENTS SELON LE MATÉRIAU

RACCORDEMENT	TYPE DE JOINT
Synthétique / Synthétique	Téflon (ou colle, ou fibre d'étanchéité)
Synthétique / Métallique	Téflon (ou colle, ou fibre d'étanchéité)
Métallique / Métallique	Chanvre (filasse) + pâte (ou fibre d'étanchéité)
Raccords tournants	Joint plat en papier ou en caoutchouc (fourni)

Veillez à fabriquer vos joints dans les règles de l'art en n'oubliant pas, par exemple, de griffer les filets. En cas de doute, faites appel à un plombier professionnel.



LES RÈGLES À RESPECTER POUR BIEN INSTALLER LES ABREUVOIRS DANS LES BÂTIMENTS

- Avoir des points d'eau en nombre suffisant pour réduire la compétition à l'abreuvoir (Cf. *tableau ci-dessus*). Pour permettre un abreuvement correct des animaux dominés, il est indispensable de prévoir au moins deux abreuvoirs distants.
- Bien espacer les abreuvoirs les uns des autres. Il faut idéalement 60 cm de longueur de bac par vache et prévoir une distance maximale pour se rendre à l'abreuvoir de 20 m en stabulation.
- Choisir l'emplacement des abreuvoirs favorisant une bonne circulation des animaux (en particulier au niveau des passages de logettes) et disposer d'un espace dégagé autour des abreuvoirs permettant les évitements entre dominés et dominants (*Voir tous les détails page suivante*).
- Installer les abreuvoirs à la bonne hauteur (Cf. *tableau ci-dessus*). Trop haut ils encouragent le lapage (donc le gaspillage), et trop bas ils risquent d'être contaminés par les bouses et de servir de marche-pieds.
- Considérer les aires paillées comme un cas particulier. En effet, pour éviter de souiller les litières, nous recommandons de placer les abreuvoirs du côté du couloir de raclage en prenant soin de limiter l'accès depuis l'aire paillée.
- Surveiller la qualité de l'eau. Nous conseillons de nettoyer les abreuvoirs au moins une fois par semaine.
- Maîtriser la température de l'eau. Globalement, les animaux préfèrent l'eau tiède plutôt que l'eau froide. En hiver, la distribution d'eau tempérée peut présenter un intérêt productif, et en été, une eau fraîche (10-15 °C) permettra d'améliorer l'ingestion et la production (*Voir nos solutions dans la partie GAMME ANTIGEL*).
- Pour garantir le fonctionnement optimal des abreuvoirs, l'installation d'un filtre 100 µ en tête de ligne (p. 98) est indispensable. Il faut également éviter les surpressions qui sont néfastes au bon fonctionnement des robinetteries et peuvent endommager prématurément les pièces d'usure. Au-delà de 5 bars, la pose d'un réducteur de pression professionnel (A406, p. 98) est obligatoire. La pression idéale de fonctionnement est de 3 bars.

COMMENT BIEN DISPOSER LES ABREUVOIRS DANS LES BÂTIMENTS

BOVINS EN STABULATION

Les vaches doivent disposer du meilleur accès possible à l'eau. Un emplacement des abreuvoirs inadapté peut avoir un impact négatif sur la production laitière ou la croissance des animaux. Il est donc important de prendre en compte le comportement d'abreuvement dans l'aménagement des bâtiments et ce, dès le projet de construction du bâtiment.

Les schémas présentés ici montrent les emplacements optimaux des abreuvoirs en fonction de la configuration des bâtiments.

QUELQUES CONSEILS

- Le dégagement au-dessus du point d'eau doit être d'au moins 60 cm, sinon la buvée sera moins aisée et moins rapide, avec un risque de lapaqe.
- Pour les veaux, il est recommandé de disposer d'abreuvoirs à niveau constant ou spécifiquement adaptés à leur morphologie (type BABYLAB).
- Un positionnement des abreuvoirs à proximité du couloir de service facilite leur entretien et le contrôle de leur bon état de fonctionnement.

BÂTIMENTS VACHES ALLAITANTES

AIRE PAILLÉE AVEC COULOIR RACLÉ

Abreuvoirs antigel électriques

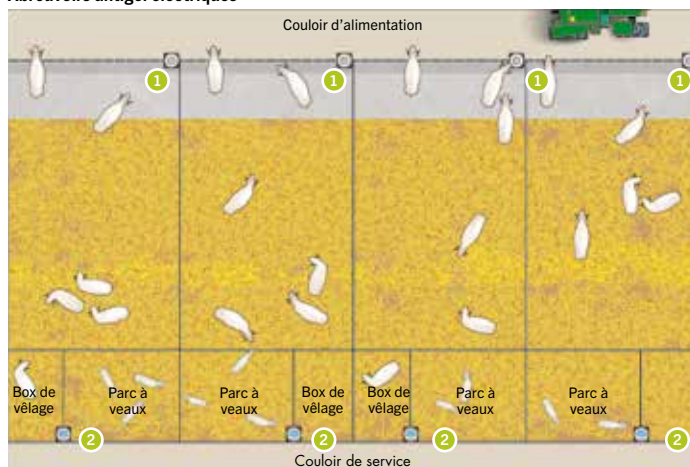

- 1 **Antigel sur buse : BIGCHO 2, BIGSTAL 2 (anti-lapaqe), LAKCHO 2 ou STALCHO 2**
Dans cette configuration, les abreuvoirs sont bien protégés et visibles depuis la table d'alimentation. En revanche, les abreuvoirs occupent l'équivalent d'une place au cornadis.
- 2 **Antigel sur buse à niveau constant : BIGCHO 2 ou NORMANDY ou LAKCHO 2**

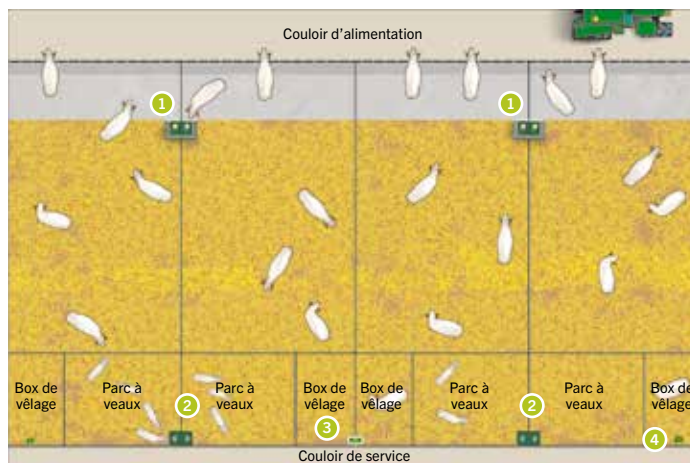

À RETENIR

VACHES LAITIÈRES :



- Prévoir 1 accès à l'eau pour 10 vaches en lactation.
- Bacs collectifs : 1 accès à l'eau (=) 60 cm linéaires.
- Débit : 15 litres/min par accès à l'eau.
- Hauteur à la lèvre de l'abreuvoir : 70 à 85 cm.
- Privilégier les abreuvoirs à niveau constant grand débit.

VACHES ALLAITANTES.



- Prévoir 1 accès à l'eau pour 15 bovins.
- Débit : 10 litres/min par accès à l'eau.
- Hauteur à la lèvre de l'abreuvoir : 65 à 75 cm (adultes) et 40 à 50 cm (veaux).
- Adapter les abreuvoirs à l'âge des bovins.

AIRE PAILLÉE AVEC COULOIR RACLÉ

Abreuvoirs non antigel ou mise hors gel par circulation

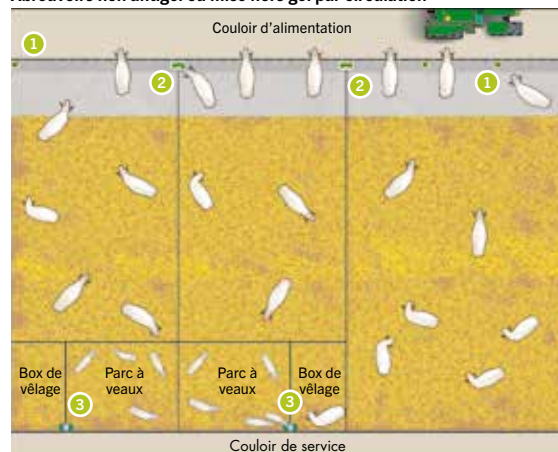

- 1 **F30A ou F25 (anti-lapaqe)**
- 2 **F60 ou F40 ou LAC 50 (anti-lapaqe)**
Placer un abreuvoir entre deux cases de manière à garantir un accès à l'eau au moins d'un côté lors d'atroupement ou de dysfonctionnement d'un abreuvoir.
- 3 **LAC 55 (niveau constant)**

AIRE PAILLÉE AVEC COULOIR RACLÉ

Abreuvoirs antigel isothermes ou électriques ou mis hors gel par circulation

- 1 **THERMOLAC 75 GV (à boules) ou MICHIGAN DUO**
ATTENTION : afin de protéger la litière, il est impératif d'entourer les abreuvoirs avec un muret empêchant la buvée depuis l'aire paillée et de canaliser l'eau de vidange vers le couloir de raclage.
- 2 **THERMOLAC 75 B (à bols) adapté aux jeunes veaux.**
- 3 **Bol type F60, F40 ou BIGCHO 2, BIGSTAL 2, LAKCHO 2, STALCHO 2, etc**
avec ou sans mise hors gel (par circulation ou électrique) en fonction des besoins.
- 4 **Bol individuel type F30, ou F11, LAC 5, F130 EL, NORMANDY, etc**
avec ou sans mise hors gel (par circulation ou électrique) en fonction des besoins.



Des conseils sur d'autres configurations de bâtiment sont présentés dans notre LA BUVETTE News N°24 de juin 2014, téléchargeable sur www.labuvette.fr

BÂTIMENTS VACHES LAITIÈRES

2 RANGÉES DE LOGETTES DOS À DOS

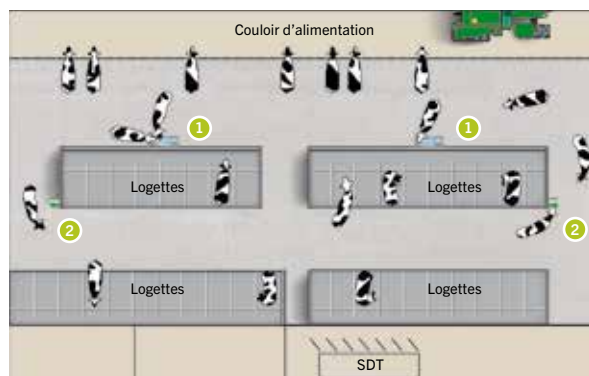

1 LB150 ou GV150

L'installation des abreuvoirs sur le mur en face de la table d'alimentation, permet de libérer totalement le passage entre les logettes. ATTENTION : pour le respect du passage du racler, il est nécessaire d'opter pour des abreuvoirs muraux. Il est toutefois possible d'utiliser des abreuvoirs au sol, tels que CLEANO-BAC, ISOBAC, ou encore PREBAC 70 en les plaçant dans un renforcement de mur, prévu à cet effet.

2 POLYSTALL PREMIUM avec support de montage 90° A372

Monté parallèlement au mur, cet abreuvoir est adapté dans le cas de passages de logettes un peu étroits (2,5 à 3,75 m). Il permet aux vaches de boire sans gêner la circulation des autres vaches. Ce positionnement présente aussi l'avantage de limiter la présence de bouses dans le passage de logettes.

2 RANGÉES DE LOGETTES TÊTE À TÊTE

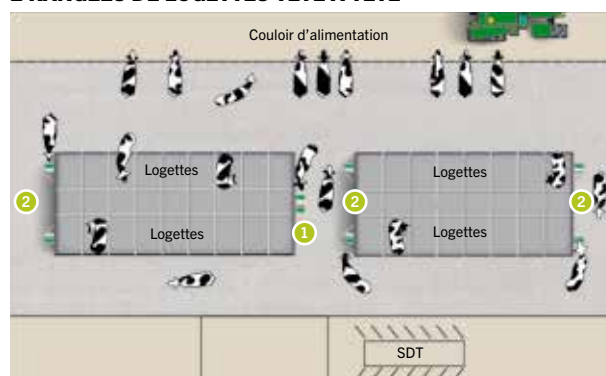

1 POLYSTALL TWIN PREMIUM (2 accès)

Cet abreuvoir est adapté dans le cas de passages de logettes un peu étroits. Il permet aux vaches de boire parallèlement au mur sans gêner le passage des autres vaches. C'est aussi un plus car les vaches bousent moins dans le passage de logettes.

2 POLYSTALL PREMIUM avec support de montage 90° A372

Monté parallèlement au mur, cet abreuvoir est adapté dans le cas de passages de logettes un peu étroits (2,5 à 3,75 m). Il permet aux vaches de boire sans gêner la circulation des autres bovins. Ce positionnement présente aussi l'avantage de limiter la présence de bouses dans le passage de logettes.

3 RANGÉES DE LOGETTES PASSAGES ÉTROITS

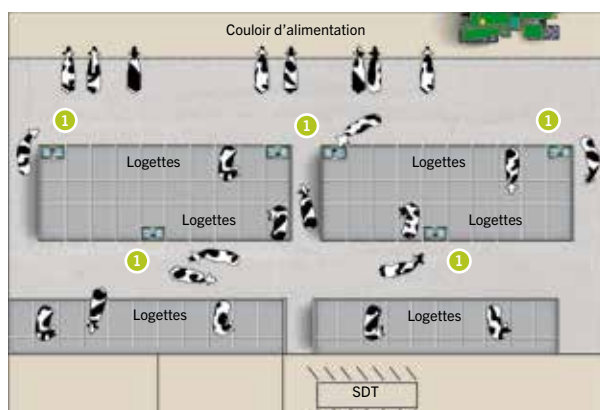

1 MICHIGAN DUO ou THERMOLAC 75 ou PREBAC 70 ou ISOBAC ou CLEANO-BAC

Lorsque les passages de logettes sont trop étroits, il est nécessaire de condamner les logettes pour y placer les abreuvoirs. Attention : il est nécessaire d'entourer les côtés de l'abreuvoir avec des parois pleines pour éviter de souiller les logettes adjacentes.

LOGETTES TÊTE À TÊTE - ROBOT DE TRAITE CIRCULATION LIBRE

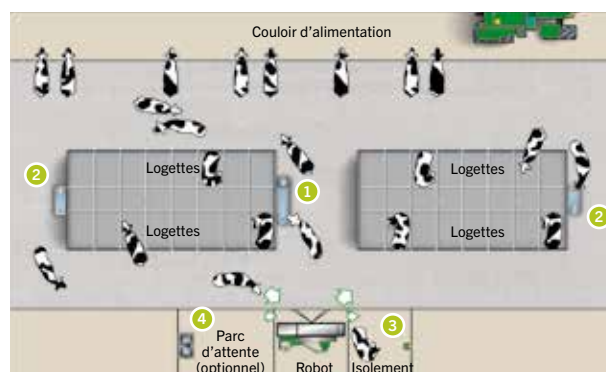

1 GV 230 ou LB 230 ou BAÏKAL 230 ou MULTI 220

Le couloir de logettes doit être suffisamment large (3,75 m) pour permettre aux vaches de s'abreuver sans gêner la circulation des autres vaches, particulièrement en sortie de salle de traite (4,5 m).

2 GV 150 ou MICHIGAN DUO

Des abreuvoirs additionnels doivent être placés à chaque extrémité du bâtiment comme la fréquentation est moindre qu'au centre du bâtiment. Des abreuvoirs double ou triple accès conviennent particulièrement.

3 F30 ou autre bol individuel

Il est important de penser à équiper les boxes d'isolement avec un abreuvoir car les animaux peuvent y séjourner plusieurs heures.

4 MICHIGAN DUO ou un autre abreuvoir double accès

3 RANGÉES DE LOGETTES - ROBOT DE TRAITE CIRCULATION DIRIGÉE

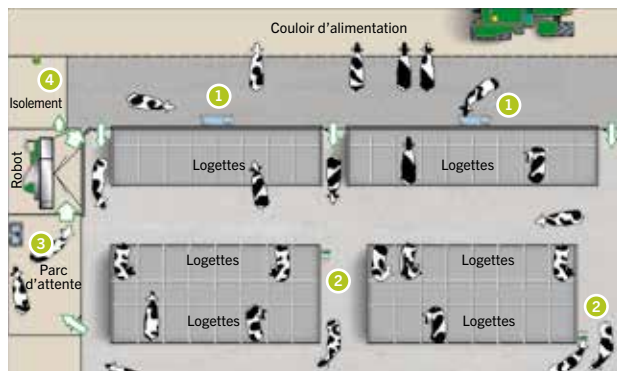

1 LB150 ou GV150

L'installation des abreuvoirs sur le mur en face de la table d'alimentation, permet de libérer totalement le passage entre les logettes.

2 POLYSTALL PREMIUM avec support de montage 90° A372

Offrant un accès parallèle au mur, cet abreuvoir est adapté dans le cas de passages de logettes étroits. ATTENTION : même en circulation dirigée, il est recommandé de disposer des points d'eau au niveau des logettes.

3 MICHIGAN DUO ou autre abreuvoir double accès

Il est important de mettre un abreuvoir dans le parc d'attente car les vaches peuvent y rester plusieurs heures.

4 F30 ou autre bol individuel

AIRE PAILLÉE ET COULOIR RACLÉ

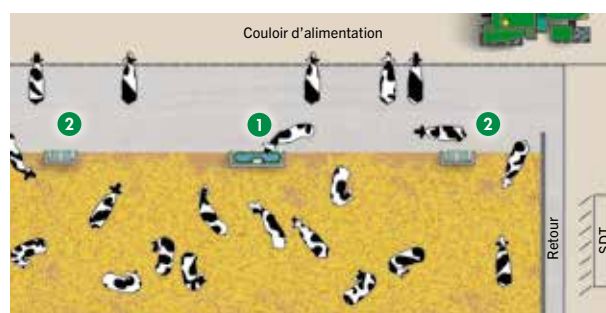

1 MULTI 220 ou d'autres grands abreuvoirs tels LB 230, GV 230, BAÏKAL 230

Attention : afin de protéger la litière, il est impératif d'entourer les abreuvoirs avec un muret empêchant la buvée depuis l'aire paillée et de canaliser l'évacuation d'eau vers le couloir de raclage.

2 ISOBAC ou CLEANO-BAC

Ces abreuvoirs peuvent être montés sur un support basculant A371 pour faciliter l'entretien. On peut aussi placer des abreuvoirs double accès : MICHIGAN DUO, THERMOLAC 75, PREBAC 70, CALORIX.

ABREUVOIRS EN FONTE À NIVEAU CONSTANT

LAC 5

Bol universel en fonte à niveau constant.



6,5 l/min. à 3 bars

- 1 Grande capacité : 5 litres
- 2 Capot de robinetterie inox
- 3 Vidange sans outil
- 4 Arrivée d'eau horizontale ou verticale par dessous.



Dimensions : 30 x 26 x 24,5 cm.
Entraxe : 148 mm - Ø15 mm.

Raccordement 3/4" (20 x 27 mm) sur tube horizontal (piquage).
Raccordement sur tube vertical 1/2" (15 x 21 mm) par le dessous possible avec accessoire A829.

REF.	DÉSIGNATION	CONDITIONNEMENT
1627	Bol à niveau constant en fonte revêtement Polycoat	Sac plastique
1622	Idem 1627	Carton individuel

LAC 55

Double-bol en fonte à niveau constant.



6,5 l/min. à 3 bars

- 1 Capot de robinetterie en inox
- 2 Vidange sans outil
- 3 Nouvelle protection disponible en option.



Dimensions : 45 x 27 x 24 cm.
Entraxe : 130 mm - Ø15 mm.

Raccordement 3/4" (20 x 27 mm) sur tube horizontal (piquage).
Raccordement sur tube vertical 1/2" (15 x 21 mm) par le dessous possible avec accessoire A829

REF.	DÉSIGNATION	CONDITIONNEMENT
1628	Bol double à niveau constant en fonte revêtement Polycoat	Sac plastique
1620	Idem 1628	Carton individuel



LE SAVIEZ-VOUS ?

Deux possibilités pour raccorder en eau les abreuvoirs LAC5, LAC5A et LAC55 :

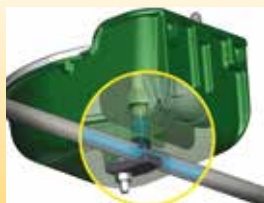

1. **Horizontal (piquage) :** perçage Ø6 mm du tuyau de Ø25 mm passant sous le bol (schéma).
2. **Vertical (fileté) :** simple vissage du raccord laiton mâle-mâle 1/2" (15x21 mm) réf. A829.

LAC 5 A

Bol en fonte à niveau constant avec rebord antilapage.



6,5 l/min. à 3 bars

- 1 Rebord anti-gaspillage métallique
- 2 Capot de robinetterie inox
- 3 Bol en fonte 5 litres, identique au LAC 5



Système anti-gaspillage éprouvé sur F60 et F30A depuis plus de 15 ans.
Raccordement 3/4" horizontal (piquage) ou vertical 1/2" (fileté) et entraxe de montage identique au LAC 5.

REF.	DÉSIGNATION	CONDITIONNEMENT
1615	Bol à niveau constant en fonte revêtement Polycoat	Sac plastique

BABYLAC

Petit bol en fonte à niveau constant idéal pour 10 à 15 caprins ou ovins dès le plus jeune âge.

Impossible à grignoter, le BABYLAC conviendra aussi très bien aux chiens.



5 l/min. à 3 bars

- 1 Bol en fonte grise très robuste de 2,5 litres
- 2 Capot de robinetterie en inox
- 3 Vidange sans outil
- 4 Arrivée d'eau 1/2" M droite ou gauche



Dimensions : L. 26 x l. 25 x h. 17 cm ; Entraxe : 110 mm - Ø14 mm.

REF.	DÉSIGNATION	CONDITIONNEMENT
2015	Abreuvoir BABYLAC en fonte à niveau constant	Sachet plastique

+ ACCESSOIRES



REF.	DÉSIGNATION
A308	Fixation d'abreuvoir réglable en hauteur (détails page 99)
A309	Kit complet pour raccorder un LAC5, LAC55 ou BABYLAC monté sur A308
A349	Protection métallique en acier galvanisé pour LAC 55
A352	Protection métallique en acier galvanisé. Montage sur paroi ou en angle, pour LAC 5, LAC 5A et LAC 10.
A829	Rallonge laiton 55 mm, 1/2" MM, pour LAC 5, LAC 5A et LAC 55



ABREUVOIRS SYNTHÉTIQUES À NIVEAU CONSTANT



LAC 10 (BOL SYNTHÉTIQUE)

Bol synthétique à niveau constant.

Convient particulièrement aux veaux, moutons et chevaux (ne convient pas aux caprins).

8 l/min. à 3 bars

- 1 Capot de robinetterie inox.
- 2 Matière rigide très résistante.
- 3 Vidange sans outil.



Dimensions : 31 x 25 x 20 cm. Entraxe : 140-110 mm - Ø15,5 mm.

Capacité 5,5 litres. Niveau d'eau réglable.

Raccordement 1/2" M (15x21) par dessous.

REF.	DÉSIGNATION	CONDITIONNEMENT
3259	Bol synthétique à niveau constant	Carton de 6
3279	Idem 3259	Carton individuel



BIGLAC 25 & 25R

Bac à niveau constant pour stabulation de 15-20 animaux.

En polyéthylène haute densité 100% vierge.

Version R équipée d'une protection en acier galvanisée préservant l'abreuvoir des animaux turbulents et des chocs divers

Capacité 25 litres. Dimensions : 54 x 47 x 30 cm

Robinetterie à flotteur gros débit. Châssis-support en acier galvanisé pour fixer sur un mur ou sur une barrière.

32 l/min. à 3 bars



- 1 Raccordement possible des deux côtés de l'abreuvoir.
- 2 Tresse inox 1/2" (15x21 mm) fournie.
- 3 Bac PEHD profond avec rebord intérieur limitant le gaspillage.
- 4 Protection en acier galvanisé.
- 5 Vidange sans outil.



REF.	DÉSIGNATION
1658	Abreuvoir en polyéthylène haute densité à niveau constant pour pression standard
1659	Abreuvoir en polyéthylène haute densité à niveau constant pour pression standard, avec arceau de protection métallique galvanisé

LAC 50

Large bol à niveau constant anti-lapage.

Grand accès à l'eau : Idéal entre deux cases.

Dimensions : 42 x 40 x 30 cm.

32 l/min. à 3 bars

- 1 Bol en PEHD de 16 litres avec protection intégrale en cornière cintrée galvanisée et capot inox
- 2 Rebord intérieur impossible à grignoter
- 3 Arrivée d'eau gauche ou droite protégée
- 4 Vidange sans outil et cuve sans recoin pour un nettoyage facile.

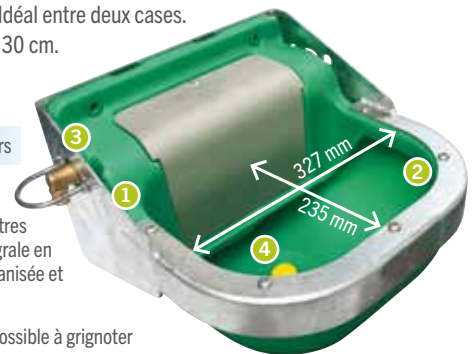

Niveau d'eau réglable. Capacité maxi 16 litres, mini 8,5 litres. Raccordement 1/2" M (15x21) réversible Gauche/Droite. 4 points de fixation. Entraxe : 270 mm - Ø14 mm.

REF.	DÉSIGNATION
1660	Abreuvoir mural à niveau constant, protection intégrée

+ ACCESSOIRES



REF.	DÉSIGNATION
A308	Fixation d'abreuvoir réglable en hauteur pour LAC 10 (détails page 99)
A352	Protection métallique en acier galvanisé pour LAC 10.
A331	Bride de montage sur poteau Ø102 et «trèfle» pour LAC 50
A337	Bride de montage sur poteau Ø140 et «trèfle» pour LAC 50
A336	Bride de montage sur poteau H de 100 à 200 mm de large pour LAC 50
A614	Robinetterie basse pression (< 1 bar) ; 15 l/mn (à 0,2 bar) pour LAC 50

ABREUVOIRS SYNTHÉTIQUES À NIVEAU CONSTANT ET BAC POUR REFROIDISSEUR

BIGLAC 55M

Bac profond double-accès en PEHD à niveau constant.
Rebords importants limitant le gaspillage par lapage.

Convient pour 30 gros bovins.

Capacité 55 litres.

Dimensions :
86 x 38 x 30 cm

 32 l/min. à 3 bars

1 Vidange sans outil. 2 bouchons.

Support en acier galvanisé pour fixation murale ou sur barrière.

Raccordement 1/2" (15x21 mm) par le haut ou par le bas.

REF. DÉSIGNATION

1652 Abreuveur double en polyéthylène haute densité à niveau constant pour pression standard

BIGLAC 90

Bac profond multi-accès en PEHD à niveau constant.

Rebord important limitant le gaspillage par lapage.

Convient pour 40 gros bovins.

Capacité 90 litres



Dimensions :
160 x 40 x 27 cm

 32 l/min. à 3 bars

1 Vidange rapide "Vide-Vite" rectangulaire sans outil.

Support en acier galvanisé pour fixation murale ou sur barrière.

Raccordement 15x21 (1/2") par le haut ou par le bas.

REF. DÉSIGNATION

1655 Abreuveur à accès multiple en polyéthylène haute densité à niveau constant pour pression standard - Vidange rapide

+ ACCESSOIRES



A317



A318



A355

REF. DÉSIGNATION

A614 Kit de robinetterie basse pression (< 1 bar) (couleur bleue)

A317 Kit de fixation sur barrière ou sur tube pour BIGLAC 55M

A318 Kit de fixation sur barrière pour BIGLAC 25R et BIGLAC 25

A355 Arceau de protection pour BIGLAC 55

DAIRY-BAC 400

Grand bac en polyéthylène pour distribuer l'eau tiède du pré-refroidisseur de lait immédiatement après la traite.

Châssis en acier galvanisé pour fixation murale.

Capacité : 400 litres.



- 1 Bac de 400 litres en PEHD, une matière conservant l'eau tiède plus longtemps
- 2 Châssis monobloc réversible. Arrivée d'eau possible de la gauche ou de la droite
- 3 Vidange / Trop plein Ø100 mm
- 4 Coude inox 3/4" pour arrivée d'eau continue du pré-refroidisseur. Possibilité de raccordement à l'eau du réseau avec le kit optionnel A624
- 5 Possibilité de coupler plusieurs DAIRY-BAC 400 avec le kit A419

Dimensions : 240 x 66 x 63 cm

REF. DÉSIGNATION

2499 Bac 400 l. en polyéthylène pour sortie de pré-refroidisseur - châssis galvanisé

+ ACCESSOIRES

Avec la robinetterie A624, l'eau du réseau prend le relais quand l'eau tiède du pré-refroidisseur de lait est épuisée.

De l'eau toujours disponible dans le DAIRY-BAC 400.

 32 l/min. à 3 bars

1 Capot en inox et cheminée de protection

2 Niveau d'eau réglable (140/220/280 litres)



A624



A419

Avec le kit A419, coupez facilement deux DAIRY-BAC 400 pour atteindre une capacité totale de 800 litres.



REF. DÉSIGNATION

A624 Kit robinetterie pressions de 1,5 à 3,5 bars pour DAIRY-BAC 400

A419 Kit de couplage pour DAIRY-BAC 400



ABREUVOIRS EN FONTE POUR PETITS MUSEAUX : VEAUX, OVINS, CAPRINS, CHIENS



BABYLAB™ T

BREVETÉ

Bol éducatif en fonte, spécialement adapté aux petits museaux (veaux, moutons, chèvres...).

Une petite réserve d'eau située sous la robinetterie incite les animaux à pousser le tube.

Un effort de 300 g sur le tube poussoir suffit à actionner la robinetterie.



18 l/min. à 3 bars

- 1 Branchement possible en circulation grâce au T 3/4" (20 x 27 mm)
- 2 4 points de fixation

REF.	DÉSIGNATION	CONDITIONNEMENT
2019	En fonte revêtement Polycoat – Robinetterie laiton + T 3/4"	Carton individuel

MONTAGE DU BABYLAB™ T

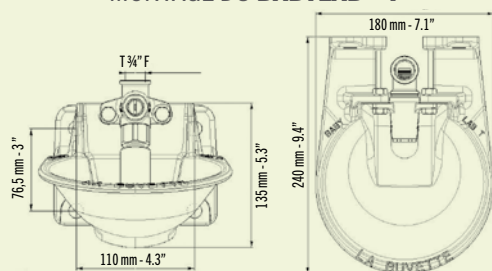

BABYLAB™

Bol éducatif en fonte, spécialement adapté aux petits museaux (veaux, moutons, chèvres...).

Une petite réserve d'eau située sous la robinetterie incite les animaux à pousser le tube.

Un effort de 300 g sur le tube poussoir suffit à actionner la robinetterie.

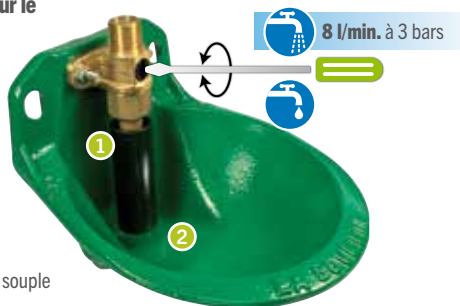

- 1 Tube poussoir très souple
- 2 Petite réserve d'eau éducative

Raccordement 1/2" (15x21 mm) par le haut.

REF.	DÉSIGNATION	CONDITIONNEMENT
2014	En fonte revêtement Polycoat – Robinetterie laiton 1/2"	Carton de 2
2012	En fonte émaillée - Robinetterie laiton 1/2"	Carton de 2

BABYLAC

Petit bol en fonte à niveau constant idéal pour 10 à 15 caprins ou ovins dès le plus jeune âge.

Impossible à grignoter, le BABYLAC conviendra aussi très bien aux chiens.

5 l/min. à 3 bars

- 1 Bol en fonte grise très robuste
- 2 Capot de robinetterie en inox
- 3 Vidange sans outil
- 4 Arrivée d'eau 1/2" M droite ou gauche

Dimensions :
L. 26 x l. 25 x h. 17 cm
Contenance : 2,5 litres.

Entre-axe : 110 mm - Ø14 mm.



REF.	DÉSIGNATION	CONDITIONNEMENT
2015	Abreuvoir BABYLAC en fonte à niveau constant	Sachet plastique

+ ACCESSOIRES

Fixation d'abreuvoir réglable en hauteur sans outil.

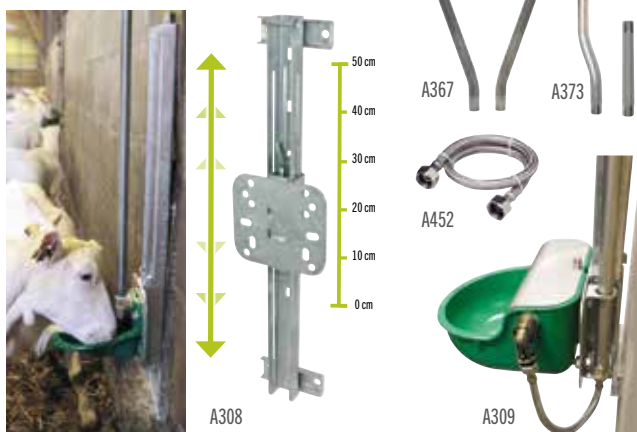

REF.	DÉSIGNATION
A308	Fixation d'abreuvoir réglable en hauteur (détails page 99)
A309	Kit complet pour raccorder un LAC5, LAC55 ou BABYLAC monté sur A308
A315	Lot de 2 étriers en acier galvanisé pour tube jusqu'à Ø 50 mm
A316	Lot de 2 étriers en acier galvanisé pour tube Ø 50 à 75 mm
A331	Bride de montage sur poteau Ø 102 mm et «trèfle»
A361	Support d'angle pour BABYLAB™ T et BABYLAC
A362	Support d'angle pour BABYLAB™
A367	Kit de montage en boucle pour circulateur : 2 tubes inox cintrés 3/4"
A373	Kit de montage en boucle pour circulateur : 2 tubes inox 3/4"
A452	Flexible tressé inox Lg 600 mm - 1/2" FF + raccord 1/2" MM

ABREUVOIRS SYNTHÉTIQUES À PALETTE OU TUBE POUSSOIR

Abreuvoirs connectés
Blueintelligence[®]
Voir page 90.

FORSTAL

Bol synthétique résistant aux chocs.

Idéal pour les bovins et les chevaux.

4 trous de fixation dont 2 oblongs.

Branchement 3/4" (20x27 mm) par dessus ou par dessous.



- 1 Robinetterie laiton 3/4" identique au F11.
- 2 Large palette horizontale facile à pousser.



REF.	DÉSIGNATION	CONDITIONNEMENT
3021	Bol synthétique avec palette horizontale - Robinetterie en laiton 3/4"	Carton de 10
3023	Idem 3021	Carton individuel

Bol en matière plastique à la solidité éprouvée depuis plus de 15 ans.



- 1 Palette verticale facilitant le nettoyage

REF.	DÉSIGNATION	CONDITIONNEMENT
3022	Bol synthétique avec palette verticale - Robinetterie en laiton 3/4"	Carton de 10
3024	Idem 3022	Carton individuel
3025	Bol synthétique avec palette verticale - Robinetterie en laiton 3/4" avec "T" de branchement pour mise en circulation	Carton de 10
3026	Idem 3025	Carton individuel

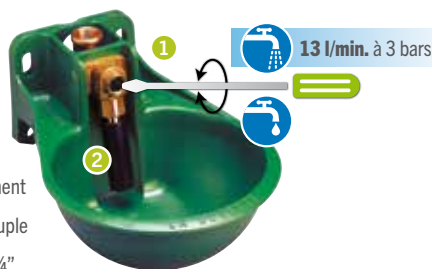

- 1 Débit réglable facilement
- 2 Tube poussoir très souple
- 3 Raccord coude ou T 3/4".

REF.	DÉSIGNATION	CONDITIONNEMENT
3027	Bol synthétique avec tube poussoir - Robinetterie en laiton 3/4"	Carton de 10
3029	Idem 3027	Carton individuel
3028	Bol synthétique avec tube poussoir - Robinetterie en laiton 3/4" avec "T" de branchement pour mise en circulation	Carton de 10
3030	Idem 3028	Carton individuel



LE SAVIEZ-VOUS ?

Dans les régions à risque de gel, installez la sonde géothermique ou du ruban chauffant (p. 22), ou branchez vos abreuvoirs en circulation avec un SPEED-FLOW et éventuellement un ou plusieurs THERMOFLOW (p. 20-21).

+ ACCESSOIRES



A359



A352

REF. DÉSIGNATION

A359	Kit de montage en circulation : 2 tubes inox + raccord union
A352	Protection d'abreuvoir en acier galvanisé, murale ou d'angle

+ SONDE GÉOTHERMIQUE

Protection antigel sans électricité pour FORSTAL à palette.

Tube d'arrivée d'eau en cuivre équipé d'une sonde géothermique permettant la mise hors gel de la robinetterie de l'abreuvoir.

Fonctionne jusqu'à -15°C sans électricité.

La sonde géothermique contient un gaz caloporteur. Elle est insérée dans un tube en cuivre et transmet la chaleur du sol à la robinetterie de l'abreuvoir.

Convient pour les chevaux et les jeunes bovins.

- 1 Raccordement 3/4" (20x27 mm) à l'arrivée d'eau à une profondeur hors gel (entre -80 cm et -40 cm).
- 2 La sonde, enfoncée profondément dans le sol transmet les calories terrestres jusqu'à l'abreuvoir.
- 3 Gaine isolante (fournie séparément)



REF. DÉSIGNATION

A590	Sonde géothermique pour mise hors gel d'un Forstal à palette. Raccordement 3/4" (20x27 mm)
------	--

DIMENSIONS DU FORSTAL

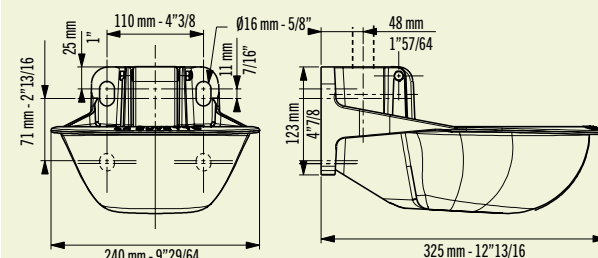

ABREUVOIRS EN FONTE À PALETTE

S4

Bol indémodable en fonte avec au choix palette **verticale ou horizontale**.

 15 l/min. à 3 bars

1 Palette verticale facilitant le nettoyage.

Raccordement sans filetage (piquage) sur tube horizontal 3/4" (20x27 mm).



REF.	DÉSIGNATION	CONDITIONNEMENT
1221	En fonte revêtement Polycoat à palette verticale	Sac plastique
1222	Idem 1221	Carton individuel

 15 l/min. à 3 bars

1 Palette horizontale facilitant l'apprentissage



REF.	DÉSIGNATION	CONDITIONNEMENT
1227	En fonte revêtement Polycoat à palette horizontale	Sac plastique
1228	Idem 1227	Carton individuel

DIMENSIONS DU S4

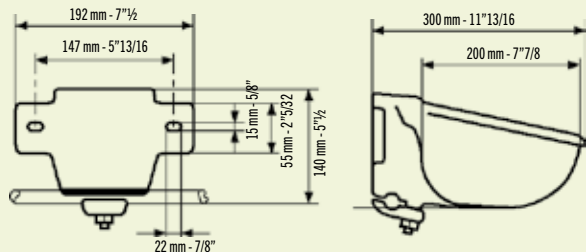

Livré d'origine avec gicleur pour pression normale (2-3 bars). Gicleurs pour pressions inférieures et supérieures disponibles, voir catalogue Pièces de Rechange.

LE SAVIEZ-VOUS ?

La robinetterie en laiton du F11 a prouvé sa qualité depuis près de 40 ans. Facile à démonter par l'avant, elle est équipée d'un gicleur rouge pour une pression jusqu'à 4 bars (13 l/min). Pour une alimentation par gravité, optez pour la pièce de rechange réf. 1090715. Consultez le catalogue pièces de rechange sur www.labuvette.fr.



F11

Bol en fonte équipé d'une robinetterie en laiton 3/4" efficace et fiable depuis près de 40 ans.

 12 l/min. à 3 bars

1 Palette horizontale, synthétique ou inox

Fixation 4 points.

Raccordement 3/4" (20 x 27 mm).



REF.	DÉSIGNATION	CONDITIONNEMENT
3001	En fonte revêtement Polycoat et palette horizontale synthétique. Robinetterie laiton 3/4"	Sac plastique
3005	Idem 3001	Carton individuel
3003	En fonte revêtement Polycoat et palette horizontale en inox. Robinetterie laiton 3/4"	Sac plastique
3007	Idem 3003	Carton individuel

 12 l/min. à 3 bars

1 Palette verticale synthétique.
2 Disponible avec coude ou T 3/4"



REF.	DÉSIGNATION	CONDITIONNEMENT
3002	En fonte revêtement Polycoat et palette verticale synthétique. Robinetterie laiton 3/4"	Sac plastique
3006	Idem 3002	Carton individuel
3008	En fonte revêtement Polycoat et palette verticale synthétique et T de branchement - Robinetterie laiton 3/4"	Sac plastique
3009	Idem 3008	Carton individuel

DIMENSIONS DU F11

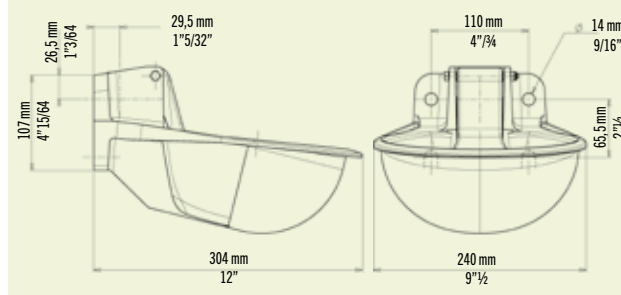

+ ACCESSOIRES

Étriers pour fixer un abreuvoir F11 sur un tube vertical ou horizontal.



REF.	DÉSIGNATION
A315	Lot de 2 étriers en acier galvanisé pour tube jusqu'à Ø 50 mm
A316	Lot de 2 étriers en acier galvanisé pour tube Ø 50 à 75 mm

ABREUVOIRS EN FONTE AVEC BRANCHEMENT MULTIDIRECTIONNEL

BREVETÉ

F30

Bol en fonte, large et profond, adapté à tous les types de muflles.

Un effort de 600 g sur le tube poussoir suffit à actionner la robinetterie.

Peut se fixer sur tube vertical ou horizontal avec 2 étriers.

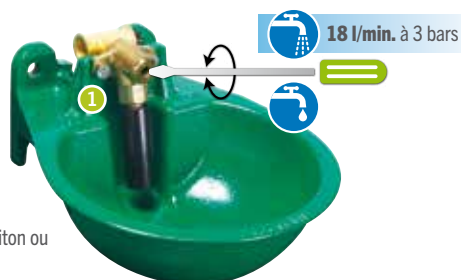

- 1 Robinetterie en laiton ou en inox

Grandes dimensions : L. 319 x l. 260 x H. 178 mm.
Raccordement 3/4" (20x27 mm).

REF.	DÉSIGNATION	CONDITIONNEMENT
3051	En fonte revêtement Polycoat - Robinetterie laiton T 3/4"	Sac plastique
3053	Idem 3051	Carton individuel
3296	En fonte revêtement Polycoat - Robinetterie inox T 3/4"	Sac plastique

F30 A

Bol identique au F30 avec système anti-lapage métallique ayant fait ses preuves depuis 2001.

Limite le gaspillage d'eau et la souillure de litière.

Grandes dimensions :
L. 319 x l. 260 x H. 178 mm.

Raccordement 3/4" (20x27 mm).



18 l/min. à 3 bars

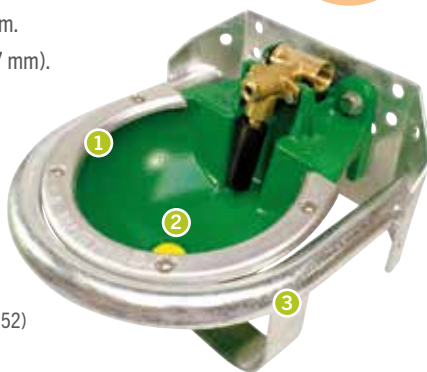

- 1 Cadre anti-lapage métallique
2 Vidange sans outil
3 Protection en option (A352)

REF.	DÉSIGNATION	CONDITIONNEMENT
3071	En fonte revêtement Polycoat - Anti-lapage - Robinetterie laiton T 3/4"	Sac plastique
3297	En fonte revêtement Polycoat - Anti-lapage - Robinetterie inox T 3/4"	Sac plastique

DIMENSIONS DU F30/F30A

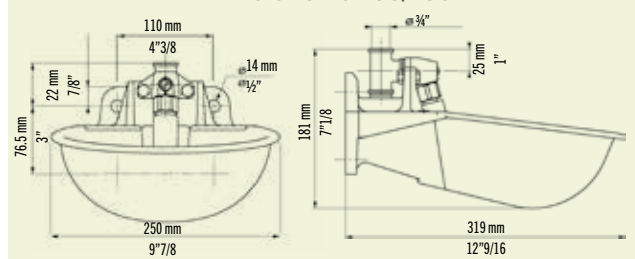

F60

Très grand bol en fonte avec cadre anti-lapage métallique.

6 points de fixation.

Grandes dimensions : L. 431 x l. 327 x H. 202 mm.

Raccordement 3/4" (20x27 mm).

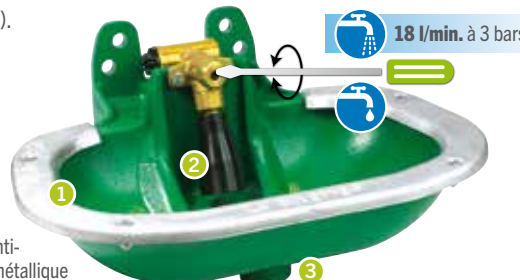

- 1 Cadre anti-lapage métallique
2 Tube avec brise-jet
3 Vidange sans outil

REF.	DÉSIGNATION	CONDITIONNEMENT
3060	En fonte revêtement Polycoat - Robinetterie laiton T 3/4"	Sac plastique
3214	En fonte revêtement Polycoat - Robinetterie inox T 3/4"	Sac plastique

DIMENSIONS DU F60

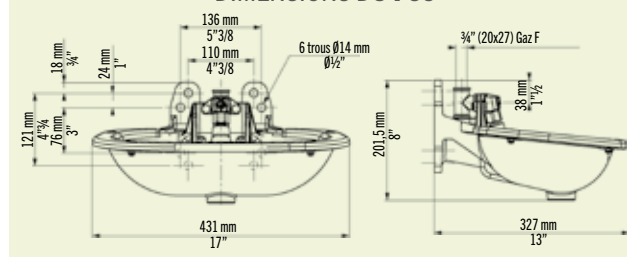

+ ACCESSOIRES



REF.	DÉSIGNATION
A315	Lot de 2 étriers en acier galvanisé pour tube jusqu'à Ø 50 mm
A316	Lot de 2 étriers en acier galvanisé pour tube Ø 50 à 75 mm
A331	Bride de montage sur poteau Ø 102 mm et «trèfle»
A336	Bride de montage pour poteau H de 100 à 200 mm de large
A337	Bride de montage sur poteau Ø 140 mm et «trèfle»
A341	Protection de robinetterie F60
A342	Protection de robinetterie F30 / F30 A
A352	Protection métallique pour abreuvoir F30 / F30A
A353	Protection métallique pour abreuvoir F60
A367	Kit de montage en boucle pour circulateur : 2 tubes inox cintrés 3/4"
A373	Kit de montage en boucle pour circulateur : 2 tubes inox 3/4"



ABREUVOIRS ANTI-LAPAGE EN PEHD AVEC BRANCHEMENT MULTIDIRECTIONNEL

BREVETÉ

F40

Large bol anti-lapage en PEHD rotomoulé avec protection intégrale en acier galvanisé.

Dimensions du bol en PEHD : L. 404 x l. 262 x H. 120 mm.

Contenance maxi. : 6,3 L.

Raccordement 3/4" (20x27 mm).

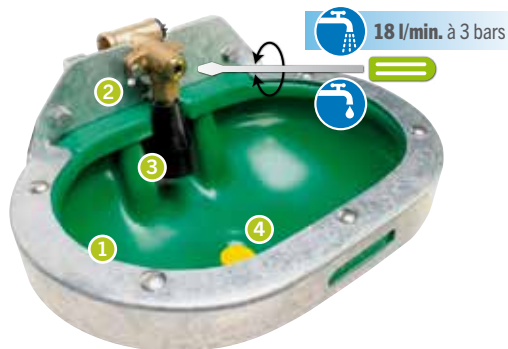

1 Protection intégrale en cornière cintrée galvanisée à chaud : accroît la résistance et évite le grignotage.

2 Robinetterie en laiton ou en inox

3 Tube avec brise-jet

4 Vidange sans outil



REF.	DÉSIGNATION
3065	Bol en PEHD rotomoulé avec protection galvanisée - Robinetterie laiton T 3/4"
3066	Bol en PEHD rotomoulé avec protection galvanisée - Robinetterie inox T 3/4"

DIMENSIONS DU F40

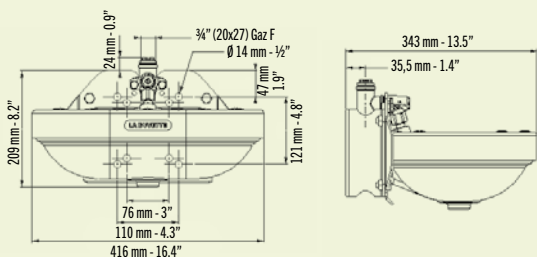

+ ACCESSOIRES

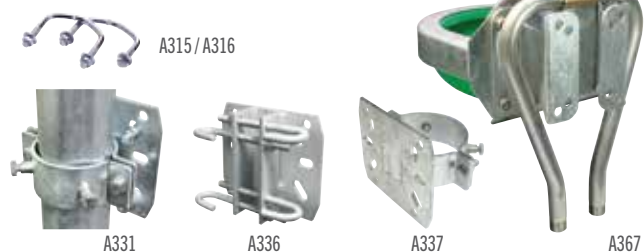

REF.	DÉSIGNATION
A315	Lot de 2 étriers en acier galvanisé pour tube jusqu'à Ø 50 mm
A316	Lot de 2 étriers en acier galvanisé pour tube Ø 50 à 75 mm
A331	Bride de montage sur poteau Ø 102 mm et «trèfle»
A336	Bride de montage pour poteau H de 100 à 200 mm de large
A337	Bride de montage sur poteau Ø 140 mm et «trèfle»
A367	Kit de montage en boucle pour circulateur : 2 tubes inox cintrés 3/4"



F25

Bol anti-lapage en PEHD rotomoulé avec protection intégrale en acier galvanisé.

Dimensions du bol en PEHD : L. 295 x l. 262 x H. 120 mm.

Contenance maxi. : 4,5 L.

Raccordement 3/4" (20x27 mm).



1 Protection intégrale en cornière cintrée galvanisée à chaud : accroît la résistance et évite le grignotage.

2 Robinetterie en laiton ou en inox

3 Vidange sans outil

REF.	DÉSIGNATION
3063	Bol en PEHD rotomoulé avec protection galvanisée - Robinetterie laiton T 3/4"
3064	Bol en PEHD rotomoulé avec protection galvanisée - Robinetterie inox T 3/4"

DIMENSIONS DU F25

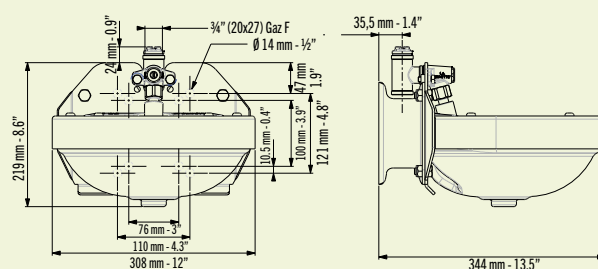

NOTRE CONSEIL

Dans les régions à risque de gel, branchez ces abreuvoirs en circulation avec une pompe SPEED-FLOW et ajouter un ou plusieurs THERMOFLOW si besoin (voir pages 20-21).



LE SAVIEZ-VOUS ?

Le nouveau LAC 50 est l'équivalent du F40 en niveau constant (voir p. 9).



ABREUVOIR TOUT INOX AVEC BRANCHEMENT PAR LE HAUT



B19

Abreuvoir tout inox adapté aux veaux de boucherie.

Robinetterie inox.

Coupe d'eau automatique en cas de démontage de la robinetterie.

Raccordement 1/2" (15 x 21) Mâle.



7,2 l/min. à 3 bars

Hauteur d'installation : 60 - 70 cm
Tubes et flexibles inox voir page 98.



REF. DÉSIGNATION

1458 Abreuvoir inox pour veaux de boucherie - Robinetterie inox 1/2" M



F110 INOX

Monobloc inox, solide et durable.

Bol inox aux rebords arrondis limitant le gaspillage.

Robinetterie tout inox à gros débit résistant aux eaux les plus acides.

Raccordement 3/4" (20x27 mm) par le haut.

4 trous de fixation oblongs.



18 l/min. à 3 bars

1

Tube poussoir facile à actionner

2

Bol large légèrement incliné vers l'avant pour plus de confort



Non compatible avec la protection A352.



REF. DÉSIGNATION

3209 Abreuvoir tout inox - Robinetterie inox 3/4" M

DIMENSIONS DU F110 INOX

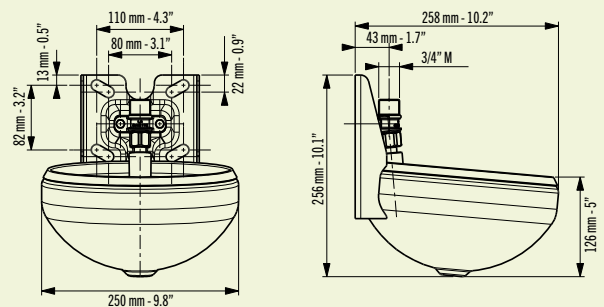

+ ACCESSOIRES



A361



A334



A331 / A337



A336

REF. DÉSIGNATION

A361 Support pour montage en angle

A331 Bride fixation sur poteau Ø 102 mm ou "Trèfle"

A334 Bride de fixation sur tube Ø 50 à 75 mm

A336 Bride de montage pour poteau H de 100 à 200 mm de large

A337 Bride fixation sur poteau Ø 140 mm ou «Trèfle»



NOTRE CONSEIL

En cas d'eaux acides, optez pour un abreuvoir tout inox.

Une robinetterie en inox apporte les meilleures garanties de longévité.

ABREUVOIR TOUT INOX AVEC BRANCHEMENT MULTIDIRECTIONNEL

BREVETÉ

F130 INOX

Monobloc inox, solide et durable.

Bol inox aux rebords arrondis limitant le gaspillage.

Robinetterie tout inox à gros débit réglable.

Résistant aux eaux acides.

Raccordement T 3/4" (20x27 mm) multi-directionnel.

4 trous de fixation oblongs.



Vue de dessus

- 1 Tube poussoir facile à actionner
- 2 Bol large légèrement incliné vers l'avant pour plus de confort
- 3 Platine de fixation en inox qui évite les dépôts de salissures

REF. DÉSIGNATION

3217 Abreuveur tout inox - Robinetterie inox avec T 3/4"

MONTAGE DU F130 INOX

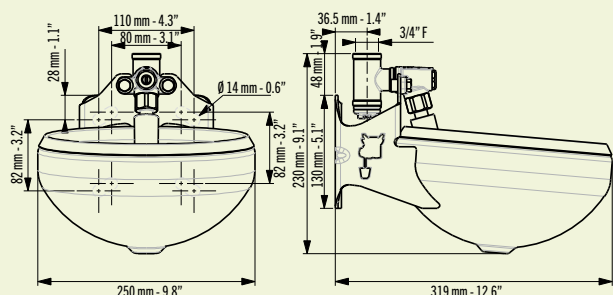

LE SAVIEZ-VOUS ?

- L'inox offre les meilleures garanties de durabilité et de sécurité sanitaire.
- Une robinetterie en inox est un gage de longévité accrue.



+ ACCESSOIRES



REF. DÉSIGNATION

- | | |
|------|---|
| A315 | Lot de 2 étriers en acier galvanisé pour tube jusqu'à Ø 50 mm |
| A316 | Lot de 2 étriers en acier galvanisé pour tube Ø 50 à 75 mm |
| A331 | Bride de montage sur poteau Ø 102 mm et «trèfle» |
| A336 | Bride de montage pour poteau H de 100 à 200 mm de large |
| A337 | Bride de montage sur poteau Ø 140 mm et «trèfle» |
| A352 | Protection métallique pour abreuveur F130 INOX |
| A367 | Kit de montage en boucle pour circulateur : 2 tubes inox cintrés 3/4" |



NOTRE CONSEIL

Si votre eau est acide et que vous souhaitez brancher vos abreuveurs en circulation antigel, le F130 est recommandé.

Dans les régions à risque de gel, branchez vos abreuveurs en circulation avec un SPEED-FLOW et éventuellement un ou plusieurs THERMOFLOW (p. 20-21).



LES CONSEILS DE LA BUVETTE® POUR CHOISIR SA SOLUTION ANTIGEL

GAMME ANTIGEL

Il est important de bien maîtriser la température de l'eau, et surtout de ne pas la laisser geler ni même devenir trop froide. Car globalement, les animaux préfèrent l'eau tiède plutôt que l'eau froide. De plus, la distribution d'eau tempérée en hiver peut présenter un intérêt productif, et une eau rafraîchie en été (à 10~15 °C) permettra d'améliorer l'ingestion et donc la production.





À RETENIR

POUR LES ABREUVOIRS MIS HORS GEL PAR RÉSTANCES ÉLECTRIQUES :

- Maîtrisez votre consommation électrique en utilisant un thermostat à distance A532 (p. 24)
- Adaptez le nombre et la capacité des transformateurs 230/24V à vos abreuvoirs et à leurs puissances (p. 24)
- Veillez à adapter la section du câble électrique à la puissance et à la longueur de votre installation (Voir abaque p. 24 et sur les notices de montage)
- Placez impérativement un fusible sur le primaire (230V) et sur le secondaire (24V) du transformateur.
- Un disjoncteur différentiel 30 mA est obligatoire pour sécuriser votre installation.











PROTECTION DES CANALISATIONS ET DES ROBINETTERIES NOUVELLES OU EXISTANTES



	PRINCIPE	CONSO. ÉLECTRIQUE	TENSION	PUISSANCE	TYPE D'UTILISATION	EFFICACITÉ
20	 SPEED-FLOW Pompe de forte puissance pour mise en circulation des abreuvoirs qui propulse l'eau à grande vitesse (ligne d'abreuvoirs 125 m aller et 125 m retour).	Moyenne	230 V	550 W (permanent, régulation en option)	Pour les canalisations enterrées montées en boucle sur toute la ligne d'abreuvoirs	Jusqu'à -15 °C
21	 THERMOFLOW Réchauffeur additionnel 1500 W programmable et autonome pour canalisations déjà équipées d'un circulateur (SPEED-FLOW ou autre).	Variable	230 V	1500 W (régulé)	Convient pour tous types de canalisations enterrées ou aériennes. Montage possible de plusieurs THERMOFLOW en série.	Jusqu'à -30 °C
22	 Ruban et câble chauffants Dispositifs à apposer sur les canalisations. Le ruban autorégulant ne réchauffe que les points froids de la canalisation. Le câble lui, chauffe sur toute sa longueur dès que son thermostat intégré l'enclenche.	Variable	230 V	Ruban : Jusqu'à 10 W/m (régulé) Câble 230V : 16 W/m dès 6 °C	Pour les canalisations aériennes dans des installations déjà existantes.	Jusqu'à -45 °C

ABREUVOIRS AVEC CHAUFFE ÉLECTRIQUE

(mise en route et arrêt automatiques possibles avec thermostat A532)

	PRINCIPE	CHEPTELS	TENSION	PUISSANCE	TYPE D'UTILISATION	EFFICACITÉ
24	 F130 EL Abreuvoir individuel équipé d'une résistance électrique qui entoure le bol et la robinetterie (d'origine).	Bovins et chevaux	24 V	30 W ou 80 W (permanent)	Pour toutes les installations	Jusqu'à -20 °C
25	 NORMANDY Abreuvoirs individuels muraux en polyéthylène, à niveau constant ou à tube, équipés d'une résistance électrique sous le bol (option).	Bovins, chevaux et ovins	24 V	80W (permanent)	Pour les arrivées d'eau par le sol ou le plafond	Jusqu'à -20 °C
26	 LAKCHO 2 STALCHO 2 Abreuvoirs individuels en polyéthylène, à niveau constant ou à palette, à monter sur buse. Équipés d'une résistance électrique sous le bol (d'origine).	LAKCHO 2: bovins, veaux, ovins et chevaux STALCHO 2: bovins et chevaux	24 V	50 W, 80W ou 180 W selon les modèles (permanent)	Pour les arrivées d'eau par le sol	Jusqu'à -20 °C
27	 BIGCHO 2 BIGSTAL 2 Abreuvoirs individuels en inox, à niveau constant ou à palette, à monter sur buse. Équipés d'une résistance électrique sous le bol (d'origine).	BIGCHO II: tous BIGSTAL II: bovins et chevaux	24 V	50 W ou 80 W (permanent)	Pour les arrivées d'eau par le sol	Jusqu'à -20 °C
28	 POLYSTALL Abreuvoirs à niveau constant en inox, simple ou double accès, équipés ou non de porte(s) et d'une à deux résistances électriques sous la cuve (option).	Bovins	24 V	80 W ou 160 W selon les modèles (permanent)	Pour toutes les installations	Jusqu'à -20 °C
30	 EASY-STALL Abreuvoirs à niveau constant en inox, avec accès à l'eau confortable de 45 ou 100 cm de large, équipés ou non d'une résistance électrique sous la cuve (option).	Bovins	24 V	80 W (permanent)	Pour toutes les installations	Jusqu'à -20 °C
32	 LB & GV Grands abreuvoirs en inox muraux ou sur pieds, à niveau constant, avec résistances électriques sous la cuve et/ou dans la robinetterie (options).	Bovins	24 V	20 W ou 350 W ou 370 W selon les options antigel (permanent)	Pour les arrivées d'eau par le sol ou par le mur en partie basse	Jusqu'à -20 °C
38	 MICHIGAN DUO BAÏKAL 230 Grands abreuvoirs en inox avec base polyéthylène double paroi isolante, à niveau constant, avec résistances électriques sous la cuve et/ou dans la robinetterie (options).	Bovins	24 V	20 W ou 350 W ou 370 W selon les options antigel (permanent)	Pour les arrivées d'eau par le sol	Jusqu'à -20 °C
40	 ISOBAC MULTI 220 EL MULTI-TWIN EL Abreuvoirs collectifs en polyéthylène double paroi, à niveau constant, équipés de résistances électriques sous la cuve (d'origine).	Bovins	24 V	de 100 W à 400 W selon modèles (permanent)	Pour les arrivées d'eau par le sol	Jusqu'à -20 °C

SOLUTIONS ANTIGEL SANS ÉLECTRICITÉ

	PRINCIPE	CHEPTELS	TYPE D'UTILISATION	EFFICACITÉ
12	 Sonde géothermique La sonde, qui contient un gaz caloporteur, transmet la chaleur du sol à la robinetterie de l'abreuvoir. Celui-ci est obligatoirement synthétique et à palette (FORSTAL).	Chevaux et jeunes bovins	Arrivées d'eau par le sol Abreuvoir FORSTAL à palette.	Jusqu'à -15 °C
44	 THERMOLAC En buvant, les animaux renouvellent l'eau qui est maintenue à température dans le bac grâce aux double-parois de polyéthylène remplies de mousse polyuréthane haute densité.	Versions GV (à boules : Bovins et chevaux Versions B (à bols) : Ovins et caprins)	Arrivées d'eau par le sol	Jusqu'à -30 °C
97	 ISOBAR 250 Une réserve d'eau maintenue à température grâce à la cuve et aux couvercle flottant en double-parois de polyéthylène remplies de mousse polyuréthane haute densité.	Chevaux en faible effectif	Remplissage manuel (Sans arrivée d'eau)	Jusqu'à -15 °C

Voir descriptifs détaillés dans les pages suivantes.

POMPE DE CIRCULATION ANTIGEL GROS DÉBIT

SPEED-FLOW

Pompe de forte puissance (230 V / 550 W) qui protège du gel un circuit d'abreuvoirs en y propulsant l'eau à grande vitesse.

Convient pour une boucle d'une dizaine d'abreuvoirs avec maximum 125 m aller et 125 m retour de canalisations enterrées. Au-delà, une pompe additionnelle A556 est recommandée.

Possibilité d'ajouter une alarme visuelle et sonore et de rendre complètement automatique le fonctionnement du SPEED-FLOW (Cf. Accessoires).

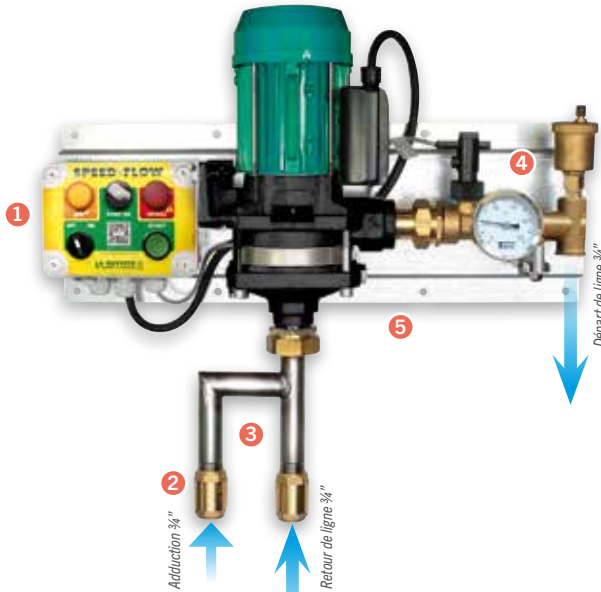

- 1 Boîtier de commande étanche facile à utiliser
- 2 Arrivée d'eau du réseau (≥ 2 bars). Filtre A446 obligatoire à commander à part
- 3 Tuyauterie en inox avec clapets anti-retour $\frac{3}{4}$ "
- 4 Sécurités : Flusostat, thermomètre et purgeur d'air automatique
- 5 Ensemble livré monté sur son châssis galvanisé

REF.	DÉSIGNATION	CONDITIONNEMENT
1669	Pompe antigel à gros débit 230 V / 550 W	Carton individuel

NOTRE CONSEIL

Pour garantir une efficacité optimale sans gaspiller d'énergie, utilisez obligatoirement des tuyaux PE de \varnothing 25 mm minimum ($\frac{3}{4}$ ") et enterrez-les le plus possible afin de récupérer les calories du sol. Isolez les parties aériennes des canalisations avec de la gaine en mousse 13 mm et protégez-les des animaux avec la protection galvanisée A358. En cas de risques de fortes gelées, ajoutez un ou plusieurs THERMOFLOW à votre installation. Ils ne se déclencheront que si nécessaire.

Pour protéger l'arrivée d'eau du réseau, installez le SPEED-FLOW dans un local hors-gel ou utilisez du câble chauffant (voir page 22).

+ ACCESSOIRES

Kit automatisme A557 :

Démarrage automatique du SPEED-FLOW selon sonde à distance dès 2°C et arrêt dès 10°C

Kit alarme A558 sonore et visuelle en cas d'arrêt du SPEED-FLOW.

OBLIGATOIRES :

Filtre 100 μ

A446

Disjoncteur différentiel 30mA / 230V

A520

A556

REF. DÉSIGNATION

A556	Pompe additionnelle 230 V / 550 W, $\frac{3}{4}$ " , purgeur automatique inclus (à monter en aval).
A557	Kit automatisme pour SPEED-FLOW fabriqué après 12/2014
A558	Kit alarme pour SPEED-FLOW fabriqué après 12/2014
A446	Visi-Filtre VF6 100 microns 6 m ³ /h (obligatoire)
A552	Purgeur automatique supplémentaire à placer à chaque point haut de l'installation
A520	Disjoncteur différentiel de 30 mA pour 230 V monophasé avec boîte étanche

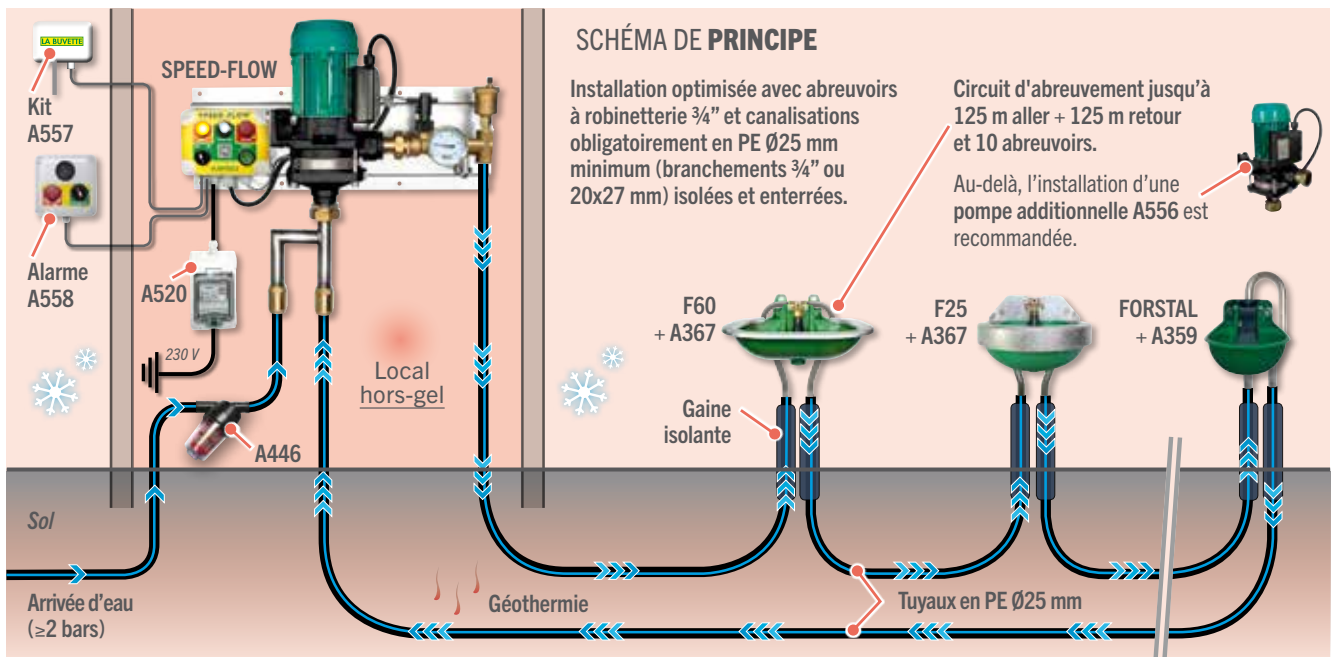

RÉCHAUFFEUR ADDITIONNEL AUTONOME POUR CANALISATIONS

THERMOFLOW

Réchauffeur additionnel programmable 1500 W pour SPEED-FLOW ou autre système de circulation.

Mise en marche et arrêt automatiques en fonction de la température d'eau programmée pour une consommation maîtrisée.

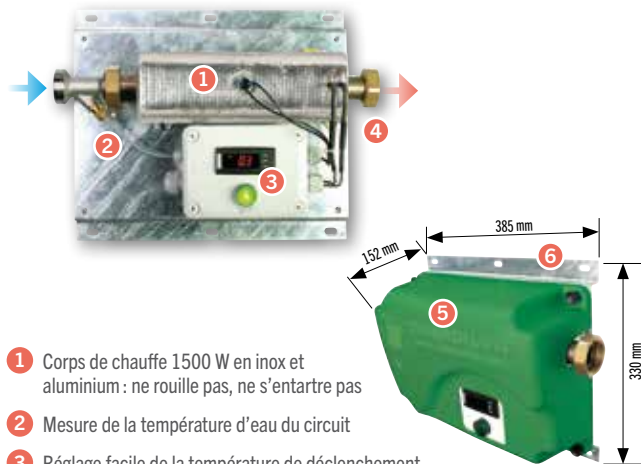

- 1 Corps de chauffe 1500 W en inox et aluminium : ne rouille pas, ne s'entartre pas
- 2 Mesure de la température d'eau du circuit
- 3 Réglage facile de la température de déclenchement
Témoins lumineux de fonctionnement.
- 4 Raccordements 1"½ Mâle et Femelle avec écrou tournant
- 5 Capot en PEHD
- 6 Appareil peu encombrant livré monté sur son châssis galvanisé
Installation facilitée par 6 trous de fixation oblongs

Le THERMOFLOW convient pour les circuits avec canalisations aériennes.

Montage possible de plusieurs THERMOFLOW en série pour des conditions extrêmes (voir NOTRE CONSEIL).
Alimentation électrique indépendante en 230 V.

REF.	DÉSIGNATION	CONDITIONNEMENT
A301	Réchauffeur additionnel 1500 W programmable 230 V monophasé - Raccordement 1"½ Disjoncteur différentiel 30 mA obligatoire, fourni à part (voir accessoires)	Carton individuel

NOTRE CONSEIL

Le THERMOFLOW s'adapte sur toutes les boucles d'abreuvoirs équipées d'un circulateur. Il augmentera les performances antigel de ce dernier, uniquement quand les conditions climatiques l'exigeront. Le THERMOFLOW est indépendant, il peut être installé à l'endroit où vous le souhaitez.

En fonction de la performance antigel recherchée, LA BUVETTE préconise l'utilisation de un ou plusieurs THERMOFLOW.

+ ACCESSOIRES



REF.	DÉSIGNATION
A358	Protection de canalisation, Dim. utiles L. 750 x l. 60 x prof. 75 mm. En acier galvanisé.
A359	Kit de montage en boucle pour FORSTAL (p. 12) : 2 tubes inox + raccord union
A363	Kit de montage en boucle pour POLYSTALL (p. 28) : 2 tubes inox + T ½" + raccord tournant ¾"
A367	Kit de montage en boucle pour abreuvoirs à T de robinetterie ¾" : 2 tubes inox ¾" soudés
A365	Idem A367 avec un T pour robinetterie ½"
A368	Kit de montage en boucle pour MULTI 220 (p. 42)
A373	Idem A367 mais à encombrement réduit : 2 tubes inox ¾"
A520	Disjoncteur différentiel de 30 mA pour 230 V monophasé avec boîte étanche
A551	Soupape de sécurité 7 bars - recommandée pour tout circuit avec système de chauffe

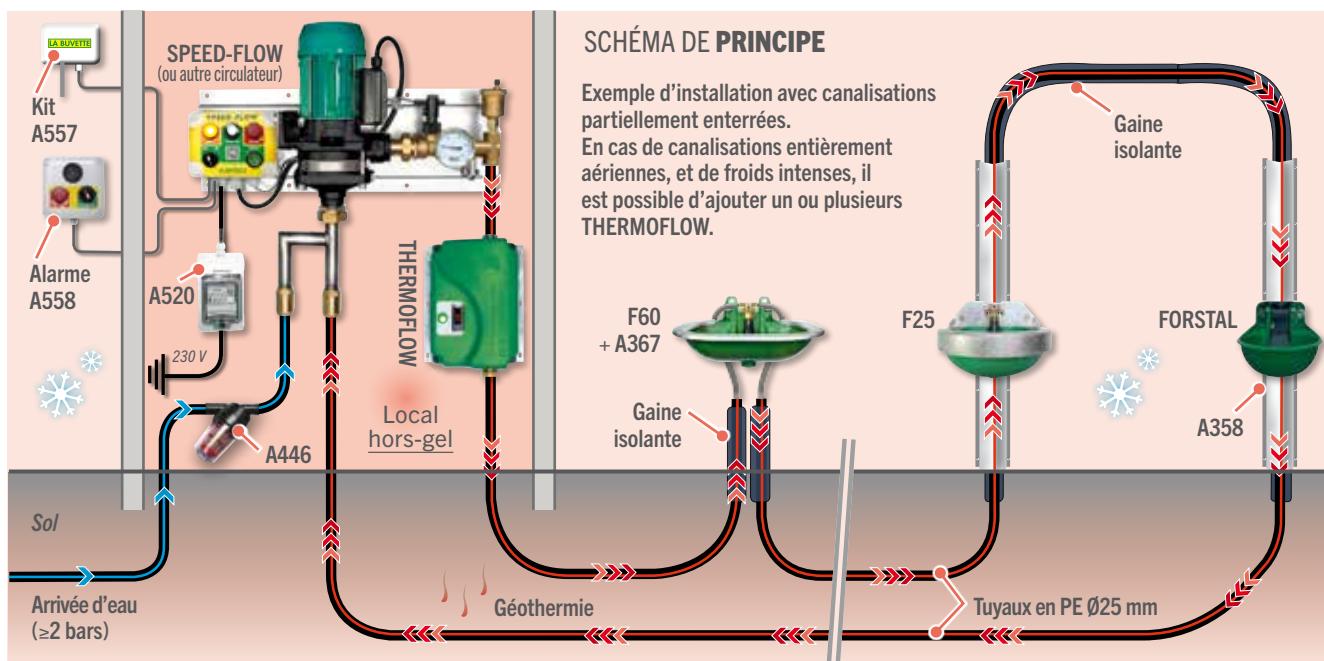

RUBAN ET CÂBLE CHAUFFANTS

RUBAN CHAUFFANT AUTORÉGULANT 230 V

Ruban chauffant autorégulant pour alimentation 230 V composé de deux fils électriques entourés d'un polymère chargé de particules de graphite, pour une chauffe variable. La puissance de chauffe se règle en chaque point de la canalisation selon sa température.

Puissance variable (maxi 10 W/m).
Tension 230 V.

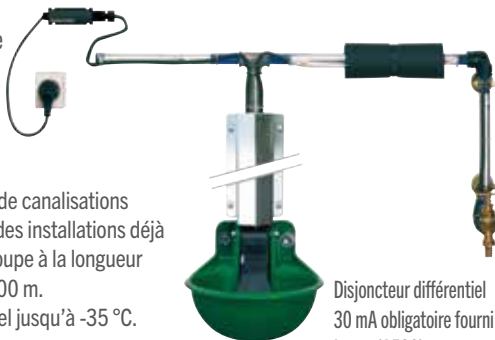

Pour tous types de canalisations aériennes dans des installations déjà existantes. Se coupe à la longueur désirée de 0 à 200 m. Efficacité hors gel jusqu'à -35 °C.

Disjoncteur différentiel 30 mA obligatoire fourni à part (A520).



Terminaison DomoClick



Branchement 230 V DomoClick

REF. DÉSIGNATION

C151 Ruban chauffant autorégulant 230 V (10 W/mètre) au mètre

+ ACCESSOIRES

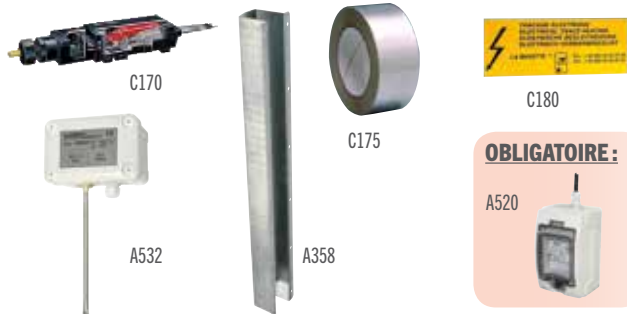

REF. DÉSIGNATION

C170 Kit de raccordement et de terminaison électrique DomoClick®

C175 Adhésif aluminium - Rouleau de 50 mètres

C180 Étiquette de repérage pour ruban au détail, obligatoire (1 pour 5 mètres)

A532 Thermostat à distance pour mise en route et arrêt automatique d'après sonde extérieure (dès 2°C) - Coffret étanche (maxi. 120 m de ruban chauffant)

A358 Protection de canalisation, Dim. utiles L. 750 x l. 60 x prof. 75 mm. En acier galvanisé.

A520 Disjoncteur différentiel de 30 mA pour 230 V monophasé avec boîte étanche

CÂBLE CHAUFFANT POUR ARRIVÉE D'EAU 24V/22W

Câble chauffant 24 V/22 W, longueur 3 m, spécial arrivée d'eau d'abreuvoir. Adhésif aluminium fourni.

Se branche en boucle sur un transformateur 230/24V (vendu séparément, voir p. 24).



REF. DÉSIGNATION

C162 Câble chauffant 24 V / 22 W - Longueur 3 m, pour arrivée d'eau

SCHEMA DE PRINCIPE RUBAN CHAUFFANT AUTORÉGULANT (REF. C151)

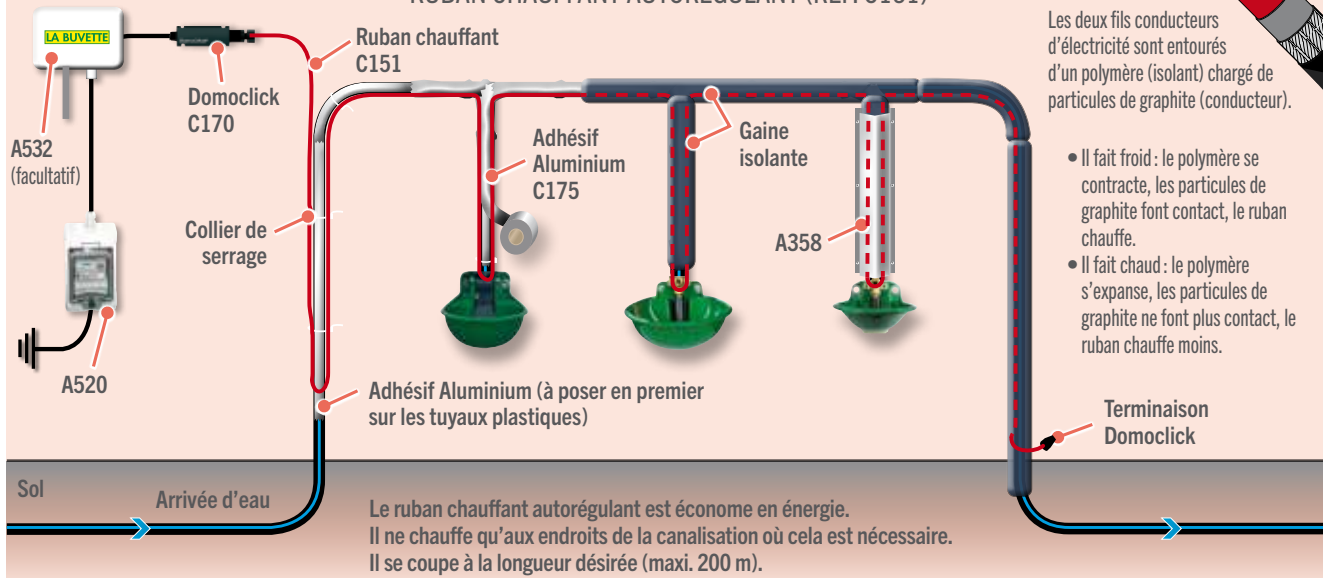

CÂBLE CHAUFFANT PRÊT À BRANCHER

CÂBLE CHAUFFANT PRÊT À BRANCHER 230V

Câble chauffant 230 V prêt à brancher avec thermostat intégré qui fonctionne dès 6 °C. Idéal pour protéger des canalisations aériennes dans des installations déjà existantes (9 longueurs prédéterminées de 2 à 48 m. Ne se coupe pas).

Puissance : 16 W/m



- 1 Partie chauffante efficace jusqu'à -45°C.
- 2 Prise 230V et câble de branchement longueur 2 m.
- 3 Thermostat à poser contre la canalisation
- 4 Conditionnement sous coques avec notice d'installation



Disjoncteur différentiel 30 mA obligatoire fourni à part (A520).

REF.	DÉSIGNATION	CONDITIONNEMENT
C140	Câble chauffant 230 V - Longueur 2 m	Sous coque
C141	Câble chauffant 230 V - Longueur 4 m	Sous coque
C142	Câble chauffant 230 V - Longueur 8 m	Sous coque
C143	Câble chauffant 230 V - Longueur 12 m	Sous coque
C144	Câble chauffant 230 V - Longueur 14 m	Sous coque
C145	Câble chauffant 230 V - Longueur 18 m	Sous coque
C146	Câble chauffant 230 V - Longueur 24 m	Sous coque
C147	Câble chauffant 230 V - Longueur 36 m	Sous coque
C148	Câble chauffant 230 V - Longueur 48 m	Sous coque



NOTRE CONSEIL

Le câble chauffant antigel LA BUVETTE ne doit être ni raccourci ni rallongé; les extrémités inutilisées peuvent être enroulées autour de la canalisation (avec un écart de la spirale d'au moins 15 mm).

IMPORTANT : Veillez impérativement à recouvrir les tuyaux synthétiques avec du ruban aluminium adhésif (Ref. C175) avant la pose du câble chauffant LA BUVETTE. Il protège le tuyau et diffuse la chaleur.



LE SAVIEZ-VOUS ?

Le thermostat intégré du câble chauffant déclenche la chauffe dès que la température de la conduite est inférieure à +6°C et l'arrête automatiquement si la température atteint plus de +11°C.

L'efficacité antigel des câbles chauffants prêts à brancher varie selon le diamètre et la qualité de l'isolation des canalisations aériennes :

DIAMÈTRE DES CANALISATIONS	SANS ISOLATION	AVEC ISOLATION EN MOUSSE DE 13 MM D'ÉPAISSEUR
15 mm	-20°C	-45°C
22 mm	-13°C	-45°C
28 mm	-10°C	-40°C
35 mm	-7°C	-40°C
42 mm	-5°C	-35°C
48 mm	-4°C	-30°C
60 mm	-3°C	-25°C
76 mm	-2°C	-20°C

SCHÉMA DE PRINCIPE CÂBLE CHAUFFANT PRÊT À BRANCHER

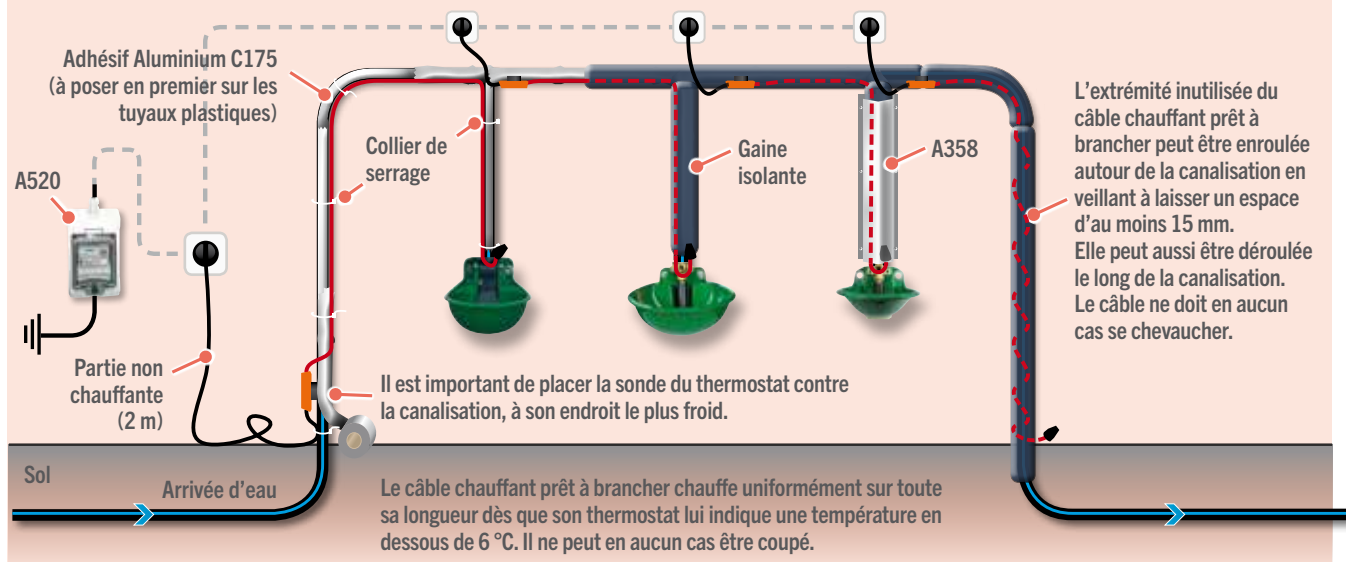

ACCESSOIRES ELECTRIQUES ET BOL INOX MURAL ANTIGEL

+ TRANSFORMATEURS

Transformateurs (230/24 V) blindés norme européenne EN 60.742.

Indispensables pour le raccordement électrique de nos abreuvoirs et kits antigels.

Étanches IP 54.

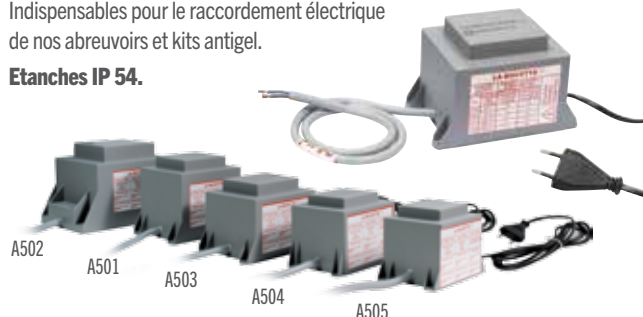

Puissances admises de 50 à 400 W selon les modèles.

Un transformateur peut convenir pour plusieurs abreuvoirs. Attention toutefois à respecter les puissances maxi admises et la section des câbles (voir abaque).

REF.	DÉSIGNATION
A505	Transformateur 50 VA pour 1 LAKCHO 50 W ou équivalent
A504	Transformateur 100 VA pour 2 LAKCHO 50 W ou 1 ISOBAC 100 W ou équivalent 100 W
A503	Transformateur 200 VA pour 4 LAKCHO 50 W ou 2 ISOBAC 100 W ou équivalent 200 W
A501	Transformateur 300 VA pour 6 LAKCHO 50 W ou 3 ISOBAC 100 W ou équivalent 300 W
A502	Transformateur 400 VA pour 8 LAKCHO 50 W ou 4 ISOBAC 100 W ou équivalent 400 W

+ THERMOSTAT À DISTANCE

Thermostat à distance pour mise en fonction et arrêts automatiques des abreuvoirs antigels électriques selon la température de l'air.

Mise en route dès 2 °C et arrêt automatique d'après sonde extérieure.

Boîtier étanche à placer sur un mur exposé au vent et au froid.

Un thermostat peut suffire pour plusieurs abreuvoirs ; Puissance admise maxi 1200 W.



REF.	DÉSIGNATION
A532	Thermostat à distance pour antigels électriques - Puissance admise maxi : 1200 W

NOTRE CONSEIL

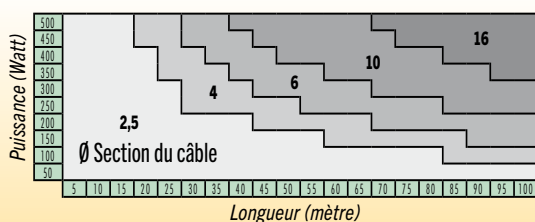

Veillez à adapter la section du câble électrique à la puissance et à la longueur de votre installation selon l'abaque ci-dessus.

Placez impérativement un fusible sur le primaire (230 V) et sur le secondaire (24 V) du transformateur.

F130 EL 24V/30W ou 80W

Abreuvoir en inox avec carter en fonte émaillée pré-équipé d'une résistance antigel de 30 ou 80 W en 24 V.

Solide, profond, anti-gaspillage, peu encombrant. Raccord femelle 1/2" (15x21 mm) par dessus et par dessous. 4 points de fixation Ø14 mm.



- 1 Bol et robinetterie en inox
- 2 Le tube poussoir brise-jet délivre l'eau sans éclaboussure.
- 3 Vidange
- 4 La résistance chauffante du F130EL entoure à la fois le bol et la robinetterie.



Transformateur 230/24 V obligatoire, vendu séparément.

REF.	DÉSIGNATION
3246	Modèle avec résistance 30 W - 24 V
3247	Modèle avec résistance 80 W - 24 V pour pays nordiques

+ ACCESSOIRES



REF.	DÉSIGNATION
A532	Thermostat à distance pour antigels électriques - Mise en route dès 2°C et arrêt automatique d'après sonde extérieure - Coffret étanche - Puissance admise maxi : 1200 W
A354	Protection en acier galvanisé pour F130 EL
C162	Câble chauffant 24 V / 22 W - Longueur 3 m, pour arrivée d'eau





NORMANDY

Abreuvoir compact en PEHD à niveau constant ou tube poussoir.
Fixation murale 4 points.



8 l/min. à 3 bars

- 1 Niveau constant à hauteur réglable ou tube poussoir très souple
- 2 Capot de robinetterie et rebord anti-grignotage en inox
- 3 Grande trappe d'accès pour le raccordement en eau et l'installation du kit antigel.
- 4 Vidange sans outil

Fabrication très robuste en inox et PEHD monobloc rotomoulé de qualité alimentaire, résistant aux UV.
Arrivée d'eau possible par le haut ou le bas : Branchement facilité par un flexible tressé inox 3/4" (20x27) pré-installé. Bol large, facile et rapide à nettoyer.

REF.	DÉSIGNATION	CONDITIONNEMENT
1716	NORMANDY avec robinetterie à tube poussoir	Carton individuel
1717	NORMANDY avec robinetterie à niveau constant	Carton individuel

+ ACCESSOIRES

Protection métallique pour arrivée d'eau. De par sa dimension spéciale, elle convient pour les tuyaux isolés par de la gaine en mousse.

A358

Buse isolante en PEHD double pari moussée PU pour protéger une arrivée d'eau par le sol. Très résistante aux chocs. Fixation murale pour un très faible encombrement.

Peut être coupée en 2.
Une seule buse A576 permet donc d'installer 2 abreuvoirs NORMANDY (Cf. notre conseil).

A576

REF.	DÉSIGNATION
A358	Protection métallique - Dim. utiles L. 750 x l. 60 x prof. 75 mm. En acier galvanisé.
A576	Buse en PEHD moussée PU - Hauteur 560 mm

+ KIT ANTIGEL

Kit antigel électrique 24V/80W à installer sous le bol d'un NORMANDY.
Protège du gel à la fois la robinetterie et le bol jusqu'à -20°C.



Câble chauffant 24V/22W pour arrivée d'eau jusqu'à 1,5 m de long. Se branche en boucle sur le kit antigel A396.

REF.	DÉSIGNATION
A396	Kit électrique antigel 24 V / 80 W pour protéger bol et robinetterie
A504	Transformateur 100 VA pour 1 NORMANDY équipé de A396 et de C162
C162	Câble chauffant 24 V / 22 W - Longueur 3 m, pour arrivée d'eau
A532	Thermostat à distance pour mise en route et arrêt automatique d'après sonde extérieure (dès 2°C) - Coffret étanche (Puissance maxi. 1200W)

MONTAGE DU NORMANDY

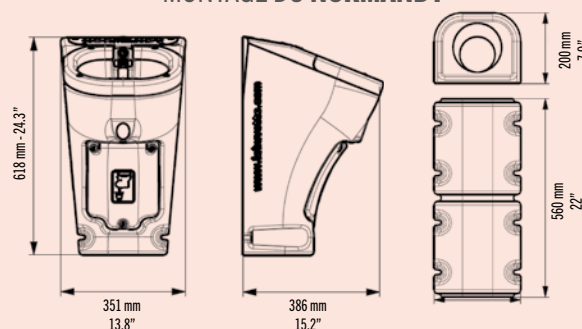

LE SAVIEZ-VOUS ?

Pour contrôler les consommations d'eau des chevaux de course et de sport, LA BUVETTE a développé les premiers abreuvoirs connectés : la solution BLUE INTELLIGENCE®.
Plus d'informations sur www.blueintelligence-labuvette.com.



NOTRE CONSEIL

Adaptez la hauteur au gabarit des animaux pour plus de confort et moins de souillures dans l'abreuvoir.

- 1 Sans buse A576 (49 cm) pour les veaux et les moutons
- 2 Avec une moitié de buse A576 (77 cm) pour les bovins
- 3 Avec 1 buse A576 (105 cm) pour les chevaux

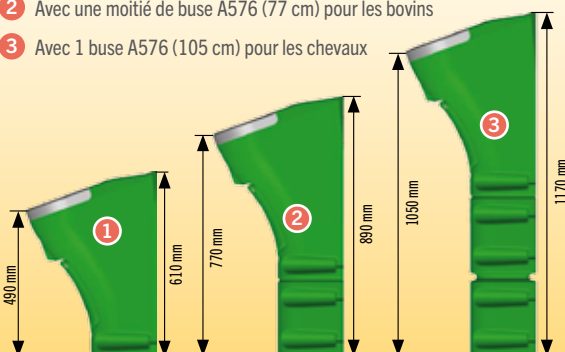

BOLS ANTIGEL ÉLECTRIQUES SUR BUSE

BREVETÉ



TUTO VIDÉO
sur facebook
/labuvette.bovin

GAMME ANTIGEL



STALCHO 2 24V/50W ou 80W

Abreuvoir antigel EXTRA large en PEHD à large palette horizontale à poser sur buse.

Caractéristiques identiques au LAKCHO 2 avec robinetterie à palette en inox.

 13 l/min. à 3 bars



Système électrique de mise hors gel identique au LAKCHO 2, efficace jusqu'à -20 °C.:
Résistance 24 V/50 ou 80 W.
Existe aussi sans fonction antigel.

Transformateur 230/24 V obligatoire, vendu séparément.

REF. DÉSIGNATION

1641	Bol polyéthylène à palette inox - système antigel 24 V - 50 W
1841	Idem 1641 avec système antigel 24 V - 80 W (pour pays nordiques)
1731	Idem 1641 sans système antigel

+ ACCESSOIRES



Transformateur 230/24 V obligatoire vendu séparément. Voir page 24..



A532

REF. DÉSIGNATION

A505	Transformateur 50 VA pour 1 abreuvoir 50 W
A504	Transformateur 100 VA pour 2 abreuvoirs 50 W ou 1 abreuvoir 80 W
A503	Transformateur 200 VA pour 4 abreuvoirs 50 W ou 2 de 80 W ou 1 de 180 W.
A532	Thermostat à distance pour antigels électriques - Mise en route dès 2°C et arrêt automatique d'après sonde extérieure - Coffret étanche - Puissance admise maxi : 1200 W

LAKCHO 2 24V/50W ou 80W

Abreuvoir antigel EXTRA large en PEHD à niveau constant, à monter sur buse PE ou béton (ø int. 300 mm).

 10 l/min. à 3 bars

- 1 Accès à l'eau 320 x 200 mm, réserve maxi de 5,5 litres
- 2 Conception monobloc PEHD
- 3 Système de fixation simplifié
- 4 Capot et rebord inox
- 5 Vidange sans outil / Témoin de fonctionnement



Modèles électriques antigel efficaces jusqu'à -20 °C.
Raccordement 1/2" F par tresse inox 1 m fournie.

Transformateur 230/24 V obligatoire, vendu séparément.

REF. DÉSIGNATION

1640	Bol polyéthylène à niveau constant avec système antigel 24 V - 50 W
1840	Idem 1640 avec système antigel 24 V - 80 W (pour pays nordiques)
1730	Idem 1640 sans système antigel

LAKCHO 2 24V/180W EAU TEMPÉRÉE

Version chauffante pour distribuer de l'eau tempérée.

Remplace le CALDOLAC 5.

Idéal pour 15 brebis laitières.

 10 l/min. à 3 bars



Thermostat réglable intégré.
Eau à 10~15°C.

Transformateur 230/24 V obligatoire, vendu séparément.

REF. DÉSIGNATION

1642	Bol polyéthylène à niveau constant EAU TEMPÉRÉE- Système chauffant 24 V 180 W avec thermostat intégré
------	---



LE SAVIEZ-VOUS ?

- Les vaches laitières préfèrent boire de l'eau tempérée. L'eau tiède contribue à limiter les chutes de production de lait, surtout l'hiver.
- Le polyéthylène permet de réduire les échanges thermiques avec l'extérieur et conserve l'eau tiède plus longtemps comparé à un bac métallique.
- Distribuer l'eau tiède du pré-refroidisseur de lait est une bonne idée avec le grand bac DAIRY-BAC 400, voir page 9.



BOLS INOX ANTIGEL ÉLECTRIQUES SUR BUSE

BIGCHO 2 24V/50W ou 80W

Abreuvoir antigel et anti-lapage à niveau constant à poser sur buse.

Facile à installer : 6 positions angulaires. Le bol est largement proportionné pour pouvoir être installé entre 2 cases.

 8 l/min. à 3 bars

- 1 Bol et capot en inox
- 2 Rebord anti-gaspillage métallique
- 3 Réhausse isolée en polyéthylène



Système électrique de mise hors gel efficace jusqu'à -20 °C. :

Résistance 24 V/50 ou 80 W.

Existe aussi sans fonction antigel.

Caractéristiques techniques :

- profondeur du bol : 100 mm
- contenance : 5,5 litres
- à fixer sur buse PE (voir page de gauche) ou béton (Ø int. 300 mm).
- hauteurs de buvée : 560 mm sur buse PE de 400 mm, 760 mm sur buse PE de 600 mm, 900 mm sur buse PE de 740 mm
- bouchon de vidange inox vissé, tresse inox 1/2" et tuyau de vidange fournis.

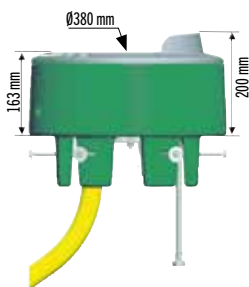

Transformateur 230/24 V obligatoire, vendu séparément.

REF.	DÉSIGNATION
1639	Bol en inox anti-lapage à niveau constant avec système antigel 24 V - 50 W
1839	Idem 1639 avec système antigel 24 V - 80 W (pour pays nordiques)
1712	Idem 1639 sans système antigel

BIGSTAL 2 24V/50W ou 80W

Abreuvoir antigel et anti-lapage avec large palette horizontale à poser sur buse.

Caractéristiques identiques au BIGCHO 2 avec robinetterie à palette en inox.

 12 l/min. à 3 bars

Buse vendue séparément.

Transformateur 230/24 V obligatoire, vendu séparément.

REF.	DÉSIGNATION
1643	Bol en inox anti-lapage avec palette horizontale en inox avec système antigel 24 V - 50 W
1843	Idem 1643 avec système antigel 24 V - 80 W (pour pays nordiques)
1713	Idem 1643 sans système antigel



+ BUSES PE MOUSSÉES

Buses en polyéthylène isolées par mousse P.U. avec trou pour tuyau de vidange (bouchon fourni).



H 400 mm : pour veaux, moutons et chèvres.

H 600 mm : idéal pour remplacer les buses béton cassées.

H 740 mm : spécialement créée pour les chevaux.

H 1000 mm : pour la 1ère monte en bâtiments.

REF.	DÉSIGNATION
A574	Hauteur 1000 mm à sceller dans le béton sur 400 mm
A573	Hauteur 740 mm à fixer sur le sol - Spécial pour chevaux
A572	Hauteur 600 mm à fixer sur le sol
A570	Hauteur 400 mm à fixer sur le sol - Idéale pour petits animaux (veaux, moutons, chèvres, poneys)



LE SAVIEZ-VOUS ?

Mieux que le béton, les buses LA BUVETTE® sont solides et faciles à installer. La mousse isolante de polyuréthane est prise en sandwich entre deux parois de polyéthylène pour garantir une parfaite isolation thermique.

Elles sont équipées d'un trou d'évacuation pour les abreuvoirs à vidange BIGCHO 2 et BIGSTAL 2.



ABREUVOIRS MURAUX EN INOX SIMPLE ACCÈS



+ ACCESSOIRES

Dans les zones de grand froid, les POLYSTALL peuvent recevoir 1 à 2 kits antigel A333, efficaces jusqu'à -20 °C. Ils peuvent aussi être branchés en circulation avec le kit A363.

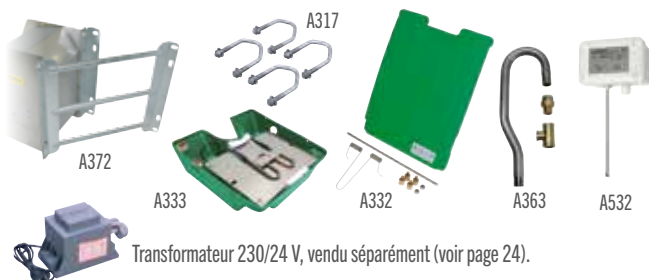

Transformateur 230/24 V, vendu séparément (voir page 24).

REF. DÉSIGNATION

A372	Support de fixation latérale breveté
A317	Étriers de fixation sur barrière
A333	Kit antigel 24 V - 80 W efficace jusqu'à -20 °C. Transformateur vendu séparément (p.24)
A332	Kit 1 porte POLYSTALL en polyéthylène double-paroi
A363	Kit de montage en boucle : tube 3/4" + T 1/2" + Raccord tournant
A532	Thermostat à distance pour antigels électriques Mise en route dès 2°C et arrêt automatique d'après sonde extérieure - Coffret étanche - Puissance admise maxi : 1200 W
C162	Câble chauffant 24 V / 22 W - Longueur 3 m, pour arrivée d'eau



LE SAVIEZ-VOUS ?

En option, le kit équerre A372 permet de fixer un POLYSTALL simple-accès en bout de passage de logette. Ainsi, l'animal boit depuis l'aire raclée et ne souille pas le passage.



BREVÉTÉ

POLYSTALL PREMIUM

Abreuvoir mural à niveau constant, en inox, **simple accès, avec porte en polyéthylène double-paroi.**

Robinetterie gros débit. Raccordement coude laiton 1/2" (15 x 21 mm).



32 l/min. à 3 bars

Kit antigel A333 (option).

Version standard, sans porte.

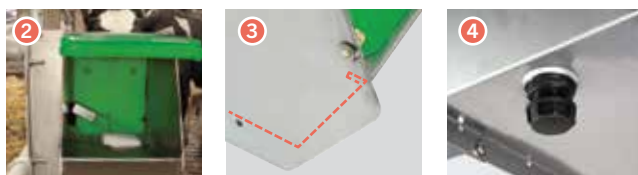

- 1** Porte en polyéthylène double-paroi (version PREMIUM) :
- Protection contre les salissures (paille, oiseaux, bouses...)
- Pouvoir isolant contre les premiers froids
- Nettoyage et maintenance plus faciles
- 2** Robinetterie 32 l/min. (débit mesuré à 3 bars) avec épingle d'arrêt.
L'arrivée d'eau peut se faire par la gauche ou la droite.
- 3** Rebord intérieur anti-gaspillage en double rabat. Aucune arrête saillante.
- 4** Vidange passe-cloison à bouchon vissé.

REF. DÉSIGNATION

1609	Abreuvoir mural en inox simple-accès avec 1 porte en polyéthylène double-paroi
1607	Idem 1609 sans porte

MONTAGE DU POLYSTALL

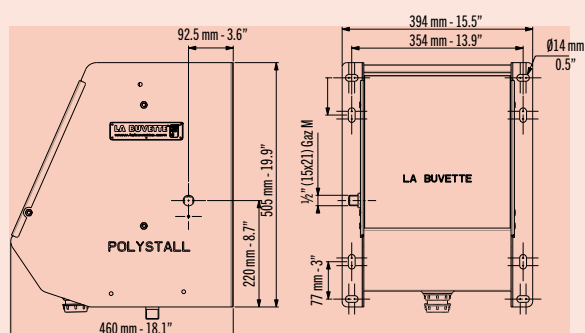

ABREUVOIRS MURAUX EN INOX DOUBLE ACCÈS

POLYSTALL TWIN PREMIUM

Abreuvoir mural à niveau constant, en inox, **double accès, avec 2 portes en polyéthylène double-paroi**.

Robinetterie gros débit. Raccordement coude laiton 1/2" (15 x 21 mm).



32 l/min. à 3 bars



Kits antigel A333 (option).

Accessoires en page 28.



Version standard, sans porte.

REF.	DÉSIGNATION
1610	Abreuvoir mural en inox double-accès avec 2 portes en polyéthylène double-paroi
1608	Idem 1610 sans portes

MONTAGE DU POLYSTALL TWIN

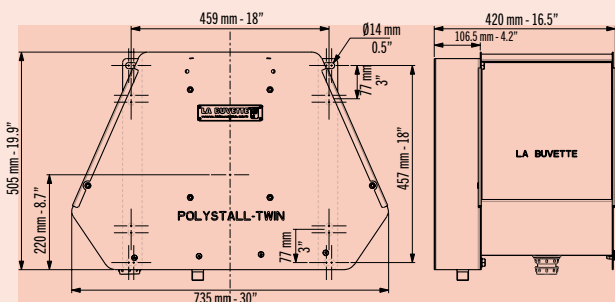

L'AVIS D'UN UTILISATEUR



Avec le POLYSTALL TWIN PREMIUM, l'eau et le sol restent parfaitement propres

JEAN-LUC DOYEN, ÉLEVEUR EN MOSELLE

Je l'ai installé au bout d'un couloir entre deux logettes, et les vaches qui peuvent boire à deux en même temps de chaque côté le long de la barrière, s'y sont très vite habituées. Grâce aux portes en polyéthylène, l'eau reste bien propre, les animaux ne font pas de gaspillage et le sol sous l'abreuvoir reste bien sec. Il est aussi facile à installer : Je l'ai fixé sur deux barres en moins d'une heure.



NOTRE CONSEIL

Les POLYSTALL sont des abreuvoirs idéals dans les bâtiments logettes aux passages un peu étroits.

Ils permettent aux vaches de boire parallèlement au mur, sans gêner la circulation des autres bovins. Cela limite aussi la présence de bouses dans le passage de logettes.

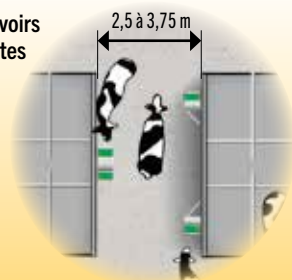

ABREUVOIR MURAL EN INOX GRAND ACCÈS



+ ACCESSOIRES

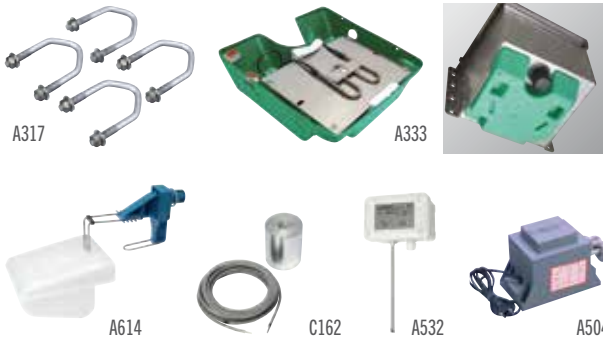

Transformateur 230/24 V, vendu séparément.

REF. DÉSIGNATION

A317	Étriers de fixation sur barrière
A333	Kit antigel 80W / 24 V efficace jusqu'à -20 °C. Transformateur vendu séparément
A614	Robinetterie basse pression (< 1 bar) ; 15 l/mn (à 0,2 bar)
C162	Câble chauffant 24 V / 22 W - Longueur 3 m, pour arrivée d'eau
A532	Thermostat à distance pour antigels électriques Mise en route dès 2°C et arrêt automatique d'après sonde extérieure - Coffret étanche - Puissance admise maxi : 1200 W
A504	Transformateur 100 VA pour 1 EASY-STALL équipé d'un kit A333 et d'un C162

NOTRE CONSEIL

Adaptez la réserve d'eau grâce au flotteur à hauteur réglable sans outil.

Niveau mini : 9 litres
Niveau maxi : 27 litres

Niveau recommandé : 23 litres
(à 30 mm sous le bord).

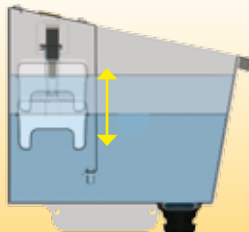

EASY-STALL 45

Abreuvoir mural à niveau constant en inox pour tous types de bovins.
Cuve inclinée vers l'avant avec **grand accès à l'eau 35 x 22 cm**.

Réserve de 25 litres.

Robinetterie gros débit. Raccordement 1/2" (15 x 21 mm) M.

Convient pour 10 vaches laitières ou 15 vaches allaitantes.

NEW



32 l/min. à 3 bars

Kit antigel A333
(option).



- 1 Cuve 25 litres avec accès incliné vers l'avant pour plus de confort.
- 2 Conception robuste en inox avec coins adoucis pour la sécurité des animaux.
- 3 Robinetterie à flotteur 32 l/min (à 3 bars) protégée par un capot inox. Niveau d'eau réglable facilement. Arrivée d'eau 1/2" (15x21 mm) mâle par la droite.
- 4 Vidange sans outil Ø1"1/4 passe-cloison à bouchon vissé.
- 5 Montage possible d'un **kit antigel électrique 80W/24V** réf. A333 efficace jusqu'à -20°C (voir ACCESSOIRES).
- 6 **Fixation murale 4 points. 8 points d'ancrage.** Possibilité de montage sur barrière (voir ACCESSOIRES).

REF. DÉSIGNATION

2425	Abreuvoir mural en inox EASY-STALL 45
------	---------------------------------------

DIMENSIONS DE L'EASY-STALL 45

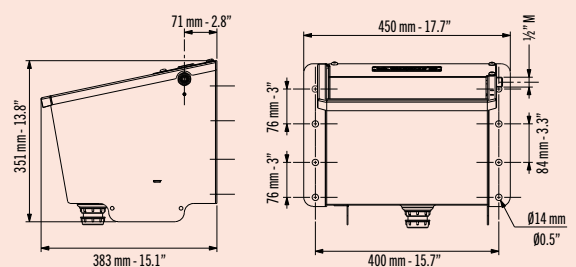

Hauteur conseillée (rebord) : 70 à 90 cm

ABREUVOIR MURAL EN INOX GRAND ACCÈS

EASY-STALL 100

Abreuvoir mural à niveau constant en inox pour tous types de bovins.
Cuve inclinée vers l'avant avec **grand accès à l'eau 90 x 36 cm**.

Réserve de 60 litres.

Robinetterie gros débit. Raccordement 1/2" (15 x 21 mm) M.

Convient pour 20 vaches laitières ou 30 vaches allaitantes.



32 l/min. à 3 bars

Un seul kit antigel
A333 suffit (option).

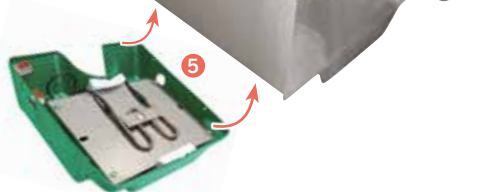

- 1 Cuve 60 litres avec accès incliné vers l'avant pour plus de confort.
- 2 Conception robuste en inox avec coins adoucis pour la sécurité des animaux.
- 3 Robinetterie à flotteur 32 l/min (à 3 bars) protégée par un capot inox. Niveau d'eau réglable facilement. Arrivée d'eau 1/2" (15x21 mm) mâle par la droite.
- 4 Vidange rectangulaire sans outil 95 x 50 mm "VIDE-VITE".
- 5 Montage possible d'un **kit antigel électrique 80W/24V** réf. A333 efficace jusqu'à -20°C (voir ACCESSOIRES).
- 6 **Fixation murale 4 points. 8 points d'ancrage.** Possibilité de montage sur barrière (voir ACCESSOIRES).

REF.	DÉSIGNATION
2426	Abreuvoir mural en inox EASY-STALL 100

DIMENSIONS DE L'EASY-STALL 100

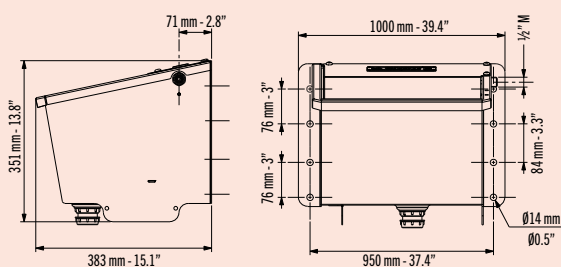

Hauteur conseillée (rebord) : 70 à 90 cm



+ ACCESSOIRES



Transformateur 230/24 V, vendu séparément.

REF.	DÉSIGNATION
A317	Étriers de fixation sur barrière
A333	Kit antigel 80W / 24 V efficace jusqu'à -20 °C. Transformateur vendu séparément
A614	Robinetterie basse pression (< 1 bar) ; 15 l/mn (à 0,2 bar)
C162	Câble chauffant 24 V / 22 W - Longueur 3 m, pour arrivée d'eau
A532	Thermostat à distance pour antigel électriques Mise en route dès 2°C et arrêt automatique d'après sonde extérieure - Coffret étanche - Puissance admise maxi : 1200 W
A504	Transformateur 100 VA pour 1 EASY-STALL équipé d'un kit A333 et d'un C162



LE SAVIEZ-VOUS ?

Avec sa cuve inclinée vers l'avant, l'EASY-STALL 100 permet à deux bovins adultes de boire simultanément avec un grand confort de buvée.

Son grand débit et sa réserve d'eau de 60 litres sont adaptés aux besoins des animaux les plus performants.

Nous conseillons au moins une vidange avec brosse chaque semaine.



GRANDS ABREUVOIRS EN INOX BASCULANTS

BREVETÉ



+ KITS ANTIGEL

Kit électrique antigel pour la cuve:

2 résistances 24 V / 175 W collées sous la cuve inox. Le capot en PE optimise le transfert de la chaleur vers la cuve. Conseillé pour **risque de gel élevé**.



A393

Kit électrique antigel pour la robinetterie:

Sonde chauffante 24 V / 20 W à insérer directement dans le raccord tournant de la robinetterie. Conseillée pour **risque de gel faible** (seule) à **élevé** (associée à un kit antigel pour la cuve).



A395



C162

Kit électrique antigel pour l'arrivée d'eau

Câble chauffant 24 V / 22 W pour protéger 1,50 m de tuyau (se branche en boucle sur un transformateur vendu séparément).

Transformateur 230/24 V, vendu séparément (voir Accessoires).

REF.	DÉSIGNATION
A393	Kit antigel électrique pour LB 150 : 24 V / 350 W (2 x 175 W)
A395	Sonde chauffante 24 V / 20 W
C162	Câble chauffant 3 m 24 V - 22 W pour protéger l'arrivée d'eau

Kit circulation antigel pour la cuve conseillé pour risque de gel faible.

Circulateur SPEED-FLOW et réchauffeur THERMOFLOW, voir pages 20-21.

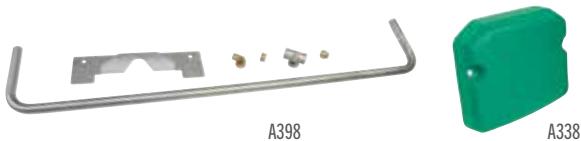

A398

A338

REF.	DÉSIGNATION
A398	Kit circulation pour LB150 (tube inox passant à l'intérieur de la cuve)
A338	Capot PE latéral supplémentaire avec visserie

LB150

Bac basculant en inox pour l'abreuvement des vaches laitières en stabulation.

Permet d'abreuver jusqu'à **3 vaches simultanément**.

Se fixe au mur, mais peut être posé au sol (voir Accessoires).

Différents kits pour mise hors-gel disponibles (voir Kits antigel).

EFFICACITÉ
72
L/min
PROUVÉE

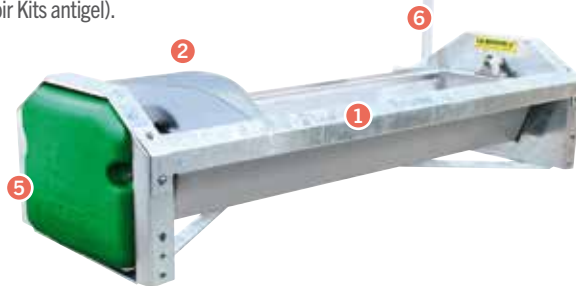

72 l/min. à 3 bars



- 1** Cuve en inox de 53 litres alliant solidité et sécurité alimentaire. Rebord avec pliage spécial anti-gaspillage évitant les éclaboussures. Armature en acier galvanisé avec barres anti-torsion sous la cuve.
- 2** Capot de robinetterie en PE double-paroi qui la met à l'abri des animaux et qui constitue une première protection isolante contre le gel.
- 3** Robinetterie 72 l/min. (débit mesuré à 3 bars) avec épingle d'arrêt.
- 4** Raccord tournant 3/4" à deux voies : Branchement possible avec un circulateur SPEED-FLOW ou autre sans accessoire supplémentaire.
- 5** Capot latéral en PE (livré de série) évite tout contact entre les animaux et l'arrivée d'eau. Par son pouvoir isolant, il protège davantage contre le gel.
- 6** Grand levier escamotable avec blocage anti-basculement.
- 7** Sécurité anti-pincement.

REF.	DÉSIGNATION
2092	Abreuvoir basculant LB 150 - 53 litres ; 72 l/min (à 3 bars)

+ ACCESSOIRES



D201

A502

A532

REF.	DÉSIGNATION
D201	Kit de pieds en acier galvanisé
A502	Transformateur 230/24 V - 400 VA pour LB équipé de kits antigel électriques
A532	Thermostat à distance pour antigel électriques Mise en route dès 2°C et arrêt automatique d'après sonde extérieure - Coffret étanche - Puissance admise maxi : 1200 W



GRANDS ABREUVOIRS EN INOX BASCULANTS

BREVETÉ

LB230

Bac basculant en inox pour l'abreuvement des vaches laitières en stabulation.

Permet d'abreuver jusqu'à **5 vaches simultanément**.

Caractéristiques idem LB 150 ci-contre. Cuve 85 litres.

Kit pieds vendu séparément (voir Accessoires).

EFFICACITÉ
72
L./min
PROUVÉE



REF. DÉSIGNATION

2093 Abreuvoir basculant LB 230 - 85 litres ; 72 l/min (à 3 bars)

+ KITS ANTIGEL

Kit électrique antigel pour la cuve:

2 résistances 24 V / 175 W collées sous la cuve inox. Le capot en PE optimise le transfert de la chaleur vers la cuve.

Conseillé pour **risque de gel élevé**.



Kit électrique antigel pour la robinetterie:

Sonde chauffante 24 V / 20 W à insérer directement dans le raccord tournant de la robinetterie.

Conseillée pour **risque de gel faible** (seule) à **élevé** (associée à un kit antigel pour la cuve).



Kit électrique antigel pour l'arrivée d'eau

Câble chauffant 24 V / 22 W pour protéger 1,50 m de tuyau (se branche en boucle sur un transformateur vendu séparément).

Transformateur 230/24 V, vendu séparément (voir Accessoires).

REF. DÉSIGNATION

A394 Kit antigel électrique pour LB 230 : 24 V / 350 W (2 x 175 W)

A395 Sonde chauffante 24 V / 20 W

C162 Câble chauffant 3 m 24 V - 22 W pour protéger l'arrivée d'eau

Kit circulation antigel pour la cuve conseillé pour **risque de gel faible**.

Circulateur SPEED-FLOW et réchauffeur THERMOFLOW, voir pages 20-21.



REF. DÉSIGNATION

A399 Kit circulation pour LB230 (tube inox passant à l'intérieur de la cuve)

A338 Capot PE latéral supplémentaire avec visserie

MONTAGE DES LB150 & LB230

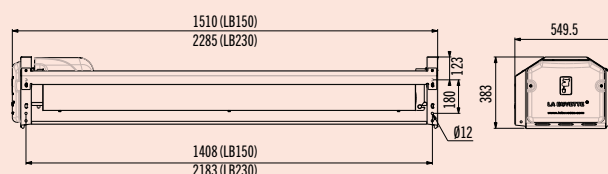

+ ACCESSOIRES



D201



A502



A532

REF. DÉSIGNATION

D201 Kit de pieds en acier galvanisé

A502 Transformateur 230/24 V - 400 VA pour LB équipé de kits antigel électriques

A532 Thermostat à distance pour antigels électriques
Mise en route dès 2°C et arrêt automatique d'après sonde extérieure - Coffret étanche - Puissance admise maxi : 1200 W



LE SAVIEZ-VOUS ?

La propreté de l'eau de boisson est un aspect à ne pas négliger pour préserver les performances des vaches laitières. En effet, les bovins peuvent détecter une teneur de 0,05 g de bouse par litre d'eau (Willms, 2002).

Dès une concentration de 2,5 g/litre, la consommation en eau est affectée, et à partir de 5 g/litre l'ingestion de matière sèche est également réduite.



NOTRE CONSEIL

Installez vos abreuvoirs à 70-80 cm du sol pour diminuer les souillures.

Nettoyer et brosser les bacs une fois par semaine. Sur les abreuvoirs LA BUVETTE, cette maintenance est facilitée par l'épingle d'arrêt permettant de fermer la robinetterie.



ABREUVEMENT EN STABULATION : BACS INOX "GV" GRANDE VIDANGE

L'inox est souvent choisi pour ses qualités de solidité et d'hygiène. Encore faut-il que les nettoyages des bacs soient réguliers. Les abreuvoirs GV, avec leur cuve monobloc inclinée et leur grande vidange «main-sèche» exclusive, sont conçus pour faciliter cette tâche et ainsi fournir une eau toujours propre au troupeau.

GAMME ANTIGEL

SATISFAIRE LES IMPORTANTS BESOINS EN EAU DES VACHES LAITIÈRES

Les vaches doivent disposer du meilleur accès possible à l'eau. Les grands abreuvoirs inox GV et leurs robinetteries grand débit, offrent une buvée naturelle appréciées des bovins.

- Sur ces bacs collectifs, comptez 60 cm linéaire pour un point d'eau.
- En stabulation, une vache ne devrait pas devoir faire plus de 20 m pour trouver un point d'eau.



Les GV 150, 230, 300 et 460 disposent d'une robinetterie 72 l./min (à 3 bars). Une performance adaptée aux besoins des vaches en sortie de traite ou après la distribution de leur ration.

Cette robinetterie peut être branchée en circulation sans accessoire supplémentaire.



La conception monobloc inox des abreuvoirs GV autorise un montage mural ou sur pieds.

Plusieurs possibilités de protection contre le gel sont disponibles (voir pages suivantes).

DES VIDANGES RÉGULIÈRES POUR UNE EAU TOUJOURS PROPRE

Les bovins peuvent détecter une teneur de 0,05 g de bouse par litre d'eau (Willms, 2002). Dès une concentration de 2,5 g/l la consommation en eau est affectée, et à partir de 5 g/l l'ingestion de matière sèche est également réduite. Il est donc recommandé de vidanger et de nettoyer les abreuvoirs au moins une fois par semaine. Les abreuvoirs GV facilitent ces opérations.

VIDANGE «MAIN SÈCHE» Ø100 MM PRATIQUE ET EFFICACE

La bonde des GV s'actionne par le dessous du bac, en 3 mouvements :

- 1 : Tourner la bague pour déverrouiller,
- 2 : Lever la bague,
- 3 : Tourner pour bloquer en position haute.

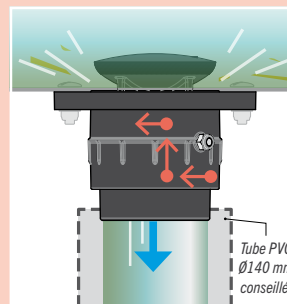

Regardez le tuto de montage en vidéo sur [facebook/labuvette.bovin](https://www.facebook.com/labuvette.bovin)

5 GRANDS ABREUVOIRS INOX À GRANDE VIDANGE DE 1,10 À 4,60 M DE LONG



Du plus compact GV110 idéal dans les parcs d'attente des bâtiments avec robot de traite et lorsqu'il est nécessaire de condamner une logette pour y placer un abreuvoir, aux plus longs bacs GV300 et GV460 parfaits en sortie de salle de traite, tous les abreuvoirs GV peuvent être fixés aux murs ou bien être posés sur des pieds optionnels.

EXEMPLES DE POSITIONNEMENTS

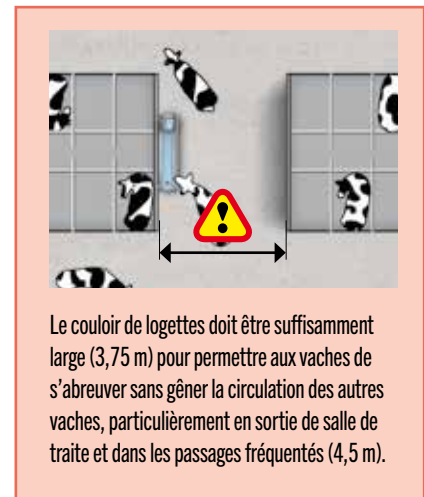

GRANDS ABREUVOIRS EN INOX À GRANDE VIDANGE

TUTO VIDÉO
sur facebook
/labuvette.bovin

BREVETÉ

GV110

Abreuvoir compact en inox à grande vidange.

Permet d'abreuver jusqu'à **2 vaches simultanément**.

Se fixe au mur, mais peut être posé au sol (voir Accessoires).



32 l/min. à 3 bars

Dim.: L. 1056 x l. 548 x h. 443 mm

- 1 Cuve monobloc en inox de 57 litres alliant solidité et sécurité alimentaire avec fond incliné pour faciliter le nettoyage. Rebord avec pliage spécial anti-gaspillage. Seulement 105 cm de long : s'installe facilement à la place d'une logette ou entre deux rangées de logettes.
- 2 Robinetterie compacte protégée par un capot inox démontable sans outil (Coude laiton 1/2" M fourni. Tresse inox vendue séparément réf. A452)
- 3 Vidange Ø100 mm "main sèche".

REF. DÉSIGNATION

2412 Abreuvoir à grande vidange GV110 - 57 litres ; 32 l/min (à 3 bars)

MONTAGE DES GV

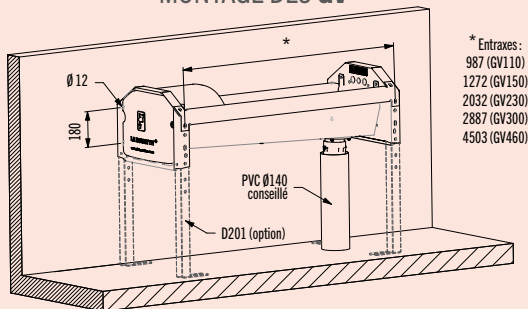

* Entraxes :
987 (GV110)
1272 (GV150)
2032 (GV230)
2887 (GV300)
4503 (GV460)



LE SAVIEZ-VOUS ?



Vidange Ø100 mm «main sèche»:

La gamme GV de LA BUVETTE dispose d'un système de vidange rapide exclusif. L'ouverture et la fermeture de la bonde se font d'un seul geste par le dessous de la cuve, sans se mouiller les mains. Simple et verrouillable sans outils, ce système reste aussi fonctionnel en cas de gel.

L'écoulement peut facilement être canalisé en installant un tuyau PVC Ø140 mm.

Également sur MICHIGAN DUO et BAÏKAL 230.

GV150

Abreuvoir en inox à grande vidange.

Permet d'abreuver jusqu'à **3 vaches simultanément**.

Se fixe au mur, mais peut être posé au sol (voir Accessoires).

Différents kits pour mise hors-gel disponibles (voir Kits antigel p. 37).

EFFICACITÉ
72
L/min
PROUVÉE

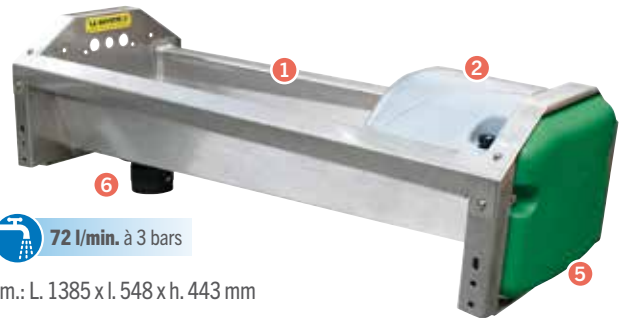

72 l/min. à 3 bars

Dim.: L. 1385 x l. 548 x h. 443 mm



- 1 Cuve monobloc en inox de 66 litres alliant solidité et sécurité alimentaire avec fond incliné pour faciliter le nettoyage. Rebord avec pliage spécial anti-gaspillage évitant les éclaboussures.
- 2 Capot de robinetterie en PE double-paroi qui la met à l'abri des animaux et qui constitue une première protection isolante contre le gel.
- 3 Robinetterie 72 l/min. (débit mesuré à 3 bars) avec épingle d'arrêt.
- 4 Raccord tournant 3/4" à deux voies : Branchement possible avec un circulateur SPEED-FLOW ou autre sans accessoire supplémentaire.
- 5 Capot latéral en PE (livré de série) évite tout contact entre les animaux et l'arrivée d'eau. Il abrite également les branchements électriques des kits antigel. Par son pouvoir isolant, il protège davantage contre le gel.
- 6 Vidange "main sèche" avec bonde caoutchouc Ø100 mm.

REF. DÉSIGNATION

2409 Abreuvoir à grande vidange GV150 - 66 litres ; 72 l/min (à 3 bars)

GV230

Abreuvoir en inox à grande vidange.

Permet d'abreuver jusqu'à **4 vaches simultanément**.

Caractéristiques idem GV150. Cuve de 112 litres.

EFFICACITÉ
72
L/min
PROUVÉE

72 l/min. à 3 bars



Dim.: L. 2145 x l. 548 x h. 443 mm

REF. DÉSIGNATION

2410 Abreuvoir à grande vidange GV230 - 112 litres ; 72 l/min (à 3 bars)



GRANDS ABREUVOIRS EN INOX À GRANDE VIDANGE



TUTO VIDÉO
sur facebook
/labuvette.bovin

BREVETÉ

GV300

Abreuvoir en inox à grande vidange.

Permet d'abreuver jusqu'à **5 vaches simultanément**.

Caractéristiques idem GV150 ci-contre. Cuve de 144 litres.

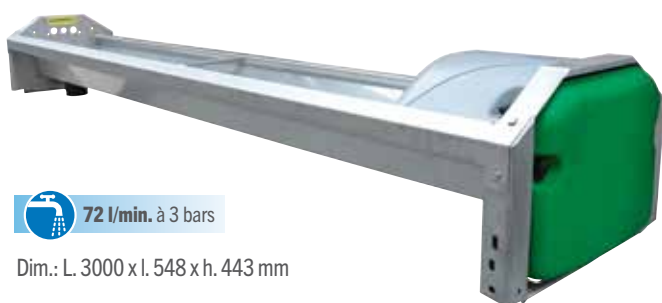

72 l/min. à 3 bars

Dim.: L. 3000 x l. 548 x h. 443 mm

REF.	DÉSIGNATION
2411	Abreuvoir à grande vidange GV300 - 144 litres ; 72 l/min (à 3 bars)

+ KITS ANTIGEL

Kit électrique antigel pour la cuve:

2 résistances 24 V / 175 W collées sous la cuve inox. Le capot en PE optimise le transfert de la chaleur vers la cuve.

Conseillé pour **risque de gel élevé**.



A393 / A394



A395

Kit électrique antigel pour la robinetterie:

Sonde chauffante 24 V / 20 W à insérer directement dans le raccord tournant de la robinetterie.

Conseillée pour **risque de gel faible** (seule) à **élevé** (associée à un kit antigel pour la cuve).

Kit électrique antigel pour l'arrivée d'eau

Câble chauffant 24 V / 22 W pour protéger 1,50 m de tuyau (se branche en boucle sur un transformateur vendu séparément).

Transformateur 230/24 V, vendu séparément (voir Accessoires).



C162

REF.	DÉSIGNATION
A393	Kit antigel électrique pour GV150 : 24 V / 350 W (2 x 175 W)
A394	Kit antigel électrique pour GV230,300 et 460 : 24 V / 350 W (2 x 175 W)
A395	Sonde chauffante 24 V / 20 W
C162	Câble chauffant 3 m 24 V - 22 W pour protéger l'arrivée d'eau

Kit circulation antigel pour la cuve

conseillé pour **risque de gel faible**.

Circulateur SPEED-FLOW et réchauffeur THERMOFLOW, voir pages 20-21.



A397

REF.	DÉSIGNATION
A397	Kit circulation pour GV150, GV230 et GV 300

GV460

Abreuvoir en inox à grande vidange.

Permet d'abreuver jusqu'à **8 vaches simultanément**.

Caractéristiques idem GV150 ci-contre. Cuve de 200 litres.



72 l/min. à 3 bars

Dim.: L. 4615 x l. 548 x h. 443 mm



1 Renfort médian obligatoire (fourni) à fixer au mur ou sur un poteau.

2 Le GV460 peut être raccordée à l'eau tiède du pré-refroidisseur de lait grâce à la robinetterie additionnelle A615. (Voir encadré "LE SAVIEZ-VOUS")

REF.	DÉSIGNATION
2413	Abreuvoir à grande vidange GV460 - 200 litres ; 72 l/min (à 3 bars)

+ ACCESSOIRES



D201

A615

A502

A532

REF.	DÉSIGNATION
D201	Kit de pieds en acier galvanisé pour GV
A615	Robinetterie additionnelle basse pression pour abreuvoir GV (sauf GV110)
A502	Transformateur 230/24 V - 400 VA pour kits antigel électriques GV
A532	Thermostat à distance pour antigel électriques Mise en route dès 2°C et arrêt automatique d'après sonde extérieure - Coffret étanche - Puissance admise maxi : 1200 W



LE SAVIEZ-VOUS ?

Grâce à la robinetterie basse pression additionnelle A615, vous pouvez utiliser les abreuvoirs GV150, GV230, GV300 et GV460 pour distribuer l'eau tiède du pré-refroidisseur de lait. L'eau doit préalablement être stockée dans une citerne surélevée. L'eau tiède sera distribuée en priorité dans l'abreuvoir. La robinetterie gros débit reste fonctionnelle et prendra le relais une fois la citerne tampon vidée.



GRAND ABREUVOIR EN INOX AVEC EMBASE EN POLYÉTHYLÈNE

BREVETÉ



+ KITS ANTIGEL

Kit électrique antigel pour la cuve:

2 résistances 24 V / 175 W collées sous la cuve inox. L'embase en polyéthylène canalise la chaleur vers la cuve inox et offre une bonne isolation. Conseillé pour **risque de gel élevé**.



Kit électrique antigel pour la robinetterie:

Sonde chauffante 24 V / 20 W à insérer directement dans le raccord tournant de la robinetterie. Conseillée pour **risque de gel faible (seule) à élevé** (associée à un kit antigel pour la cuve).

Kit électrique antigel pour l'arrivée d'eau
Câble chauffant 24 V / 22 W pour protéger 1,50 m de tuyau (se branche en boucle sur un transformateur vendu séparément).

Transformateur 230/24 V, vendu séparément (voir Accessoires).



REF.	DÉSIGNATION
A402	Kit antigel électrique pour BAÏKAL230 - 24 V / 350 W (2 x 175 W)
A395	Sonde chauffante 24 V / 20 W
C162	Câble chauffant 3 m 24 V - 22 W pour protéger l'arrivée d'eau

Kit circulation antigel pour la cuve conseillé pour **risque de gel faible**. Circulateur SPEED-FLOW et réchauffeur THERMOFLOW, voir pages 20-21.

REF.	DÉSIGNATION
A397	Kit circulation pour BAÏKAL 230: Boucle inox immergée dans la cuve.

+ ACCESSOIRES



REF.	DÉSIGNATION
A502	Transformateur 230/24 V - 400 VA pour BAÏKAL230 équipé de kits antigel électriques
A532	Thermostat à distance pour antigel électriques Mise en route dès 2°C et arrêt automatique d'après sonde extérieure - Coffret étanche - Puissance admise maxi : 1200 W

BAÏKAL 230

Grand abreuvoir de stabulation avec cuve en inox et embase en polyéthylène haute densité. Robinetterie et cuve dimensionnées pour les grands troupeaux. Buvée simultanée de 5 gros bovins.

Le concept INOX + PE optimise la résistance au froid (différents kits pour mise hors-gel disponibles, voir ci-contre)

EFFICACITÉ
72
L/min
PROUVÉE



72 l/min. à 3 bars



- 1 Cuve en inox de 112 litres alliant solidité et sécurité alimentaire avec fond incliné pour faciliter le nettoyage. Rebord avec pliage spécial anti-gaspillage évitant les éclaboussures.
- 2 Capot de robinetterie en PE double-paroi qui la met à l'abri des animaux et qui constitue une première protection isolante contre le gel.
- 3 Robinetterie 72 l/min. (débit mesuré à 3 bars) avec épingle d'arrêt.
- 4 Raccord tournant 3/4" à deux voies : Branchement possible avec un circulateur SPEED-FLOW ou autre sans accessoire supplémentaire. Un local technique permet d'accéder facilement aux différents raccords.
- 5 Système de vidange "main sèche" abrité derrière une trappe en PE double paroi. Bonde en caoutchouc Ø 100 mm qui ne gèle pas.

7 points de fixation sur socle béton d'une hauteur minimum de 20 cm.

REF.	DÉSIGNATION
2432	Abreuvoir BAÏKAL 230 - 112 litres ; 72 l/min (à 3 bars)

MONTAGE DU BAÏKAL230

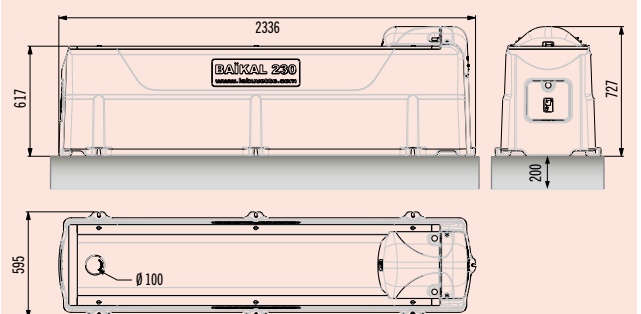

Il est indispensable d'installer le BAÏKAL 230 sur un socle béton d'une hauteur minimale de 20 cm.



ABREUVOIR DOUBLE EN INOX AVEC EMBASE EN POLYÉTHYLÈNE

BREVETÉ

MICHIGAN DUO

Abreuvoir double accès avec cuve en inox et embase en polyéthylène haute densité. Adapté à toutes les tailles de troupeaux.

Le concept INOX + PE optimise la résistance au froid (différents kits pour mise hors-gel disponibles, voir ci-contre)



EFFICACITÉ
72
L./min
PROUVÉE

72 l/min. à 3 bars



- 1 Cuve en inox de 52 litres alliant solidité et sécurité alimentaire avec fond incliné pour faciliter le nettoyage. Rebord avec pliage spécial anti-gaspillage évitant les éclaboussures.
- 2 Capot de robinetterie en PE double-paroi qui la met à l'abri des animaux et qui constitue une première protection isolante contre le gel.
- 3 Robinetterie 72 l./min. (débit mesuré à 3 bars) avec épingle d'arrêt. Niveau d'eau réglable sur 5 cm.
- 4 Raccord tournant 3/4" à deux voies : Branchement possible avec un circulateur SPEED-FLOW ou autre sans accessoire supplémentaire.
- 5 Système de vidange "main sèche" abrité derrière une trappe en PE double paroi. Bonde en caoutchouc Ø 100 mm qui ne gèle pas.

5 points de fixation sur socle béton d'une hauteur minimum de 20 cm.

REF.	DÉSIGNATION
2430	Abreuvoir MICHIGAN DUO - 52 litres ; 72 l/min (à 3 bars)

MONTAGE DU MICHIGAN DUO

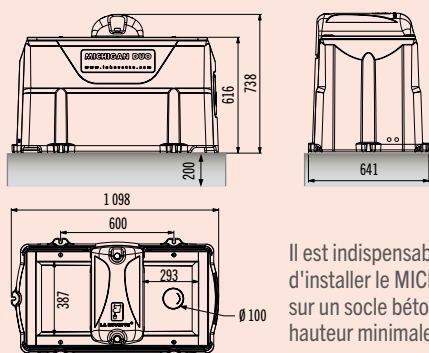

Il est indispensable d'installer le MICHIGAN DUO sur un socle béton d'une hauteur minimale de 20 cm.



+ KITS ANTIGEL

Kit électrique antigel pour la cuve :
1 résistance 24 V / 175 W collée sous la cuve inox. L'embase en polyéthylène canalise la chaleur vers la cuve inox et offre une bonne isolation. Conseillé pour **risque de gel élevé**.



A401



A395

Kit électrique antigel pour la robinetterie :
Sonde chauffante 24 V / 20 W à insérer directement dans le raccord tournant de la robinetterie.

Conseillée pour **risque de gel faible** (seule) à **élevé** (associée à un kit antigel pour la cuve).

Kit électrique antigel pour l'arrivée d'eau :
Câble chauffant 24 V / 22 W pour protéger 1,50 m de tuyau (se branche en boucle sur un transformateur vendu séparément).



C162

Transformateur 230/24 V, vendu séparément (voir Accessoires).

REF.	DÉSIGNATION
A401	Kit antigel électrique pour MICHIGAN DUO - 24 V / 175 W
A395	Sonde chauffante 24 V / 20 W
C162	Câble chauffant 3 m 24 V - 22 W pour protéger l'arrivée d'eau

+ ACCESSOIRES



A501

A532

REF.	DÉSIGNATION
A501	Transformateur 230/24 V - 300 VA pour MICHIGAN DUO équipé de kits antigel électriques et de câble chauffant
A532	Thermostat à distance pour antigels électriques Mise en route dès 2°C et arrêt automatique d'après sonde extérieure - Coffret étanche - Puissance admise maxi : 1200 W

GAMME ANTIGEL



GRANDS ABREUVOIRS MODULAIRES

BREVETÉ

MULTI-TWIN™

Grand bac robuste en polyéthylène haute densité double paroi avec local technique et double robinetterie gros débit.

Tresse inox 20 x 27 mm (3/4") fournie. Possibilité d'ajouter une troisième robinetterie (Ref. A384).

Fixation sur un socle en béton d'une hauteur minimum de 20 cm (10 points d'ancrage)



64 l/min. à 3 bars



- 1 Bac en PEHD double paroi. Longueur : 2,16 m ; Capacité : 200 litres. Le MULTI-TWIN™ permet d'abreuver 6 à 7 vaches par bac simultanément.
- 2 Système modulaire : possibilité de coupler des bacs additionnels.
- 3 Capot de robinetterie en PE double-paroi qui la met à l'abri des animaux et qui constitue une première protection isolante contre le gel. La robinetterie est accessible sans outils.
- 4 La double robinetterie montée d'origine peut être complétée par une troisième pour un débit de 96 l/min à 3 bars (Cf. Accessoires). Un local technique permet d'accéder facilement aux différents raccords.
- 5 Vidange Ø 100 mm.
- 6 Disponible avec ou sans système antigel électrique. La version antigel (EL) est équipée de 3 résistances 24 V - 80 W fixées sous le bac et dans le local technique.

REF. DÉSIGNATION

2470	Bac standard - Local technique - Robinetterie double (non antigel)
2480	Bac EL - Local technique - Robinetterie double - Système antigel 24 V - 240 W (voir encadré LE SAVIEZ-VOUS page 41)



NOTRE CONSEIL

Ajoutez un 3^e flotteur pour augmenter le débit (Réf. A384) ou pour récupérer l'eau du prérefroidisseur de lait (Réf. A617).

Choisissez votre bonne version dès le départ, standard ou électrique.

MULTI-TWIN™ 400

Deux grands bacs couplés (1 MULTI-TWIN™ + 1 bac seul) avec double robinetterie et local technique.

Gros débit. Tresse inox 20 x 27 mm (3/4") fournie. Possibilité d'ajouter une troisième robinetterie (Ref. A384).

Fixation sur un socle en béton d'une hauteur minimum de 20 cm (18 points d'ancrage)



64 l/min. à 3 bars



- 1 2 Bacs en PEHD double paroi. Longueur : 4,20 m ; Capacité : 400 litres.
- 2 Double robinetterie montée d'origine : 64 l/min à 3 bars (3/4").
- 3 Système d'accouplement des bacs. Soufflet de connexion étanche, flexible et facile à installer (colliers fournis). Un troisième bac peut encore être ajouté.
- 4 Disponible avec ou sans système antigel électrique. La version antigel (EL) est équipée de 5 résistances 24 V - 80 W fixées sous les bacs et dans le local technique.

REF. DÉSIGNATION

2471	2 bacs standard - Local technique - Robinetterie double (non antigel)
2481	2 bacs EL - Local technique - Robinetterie double avec système antigel 24 V - 400 W (voir encadré LE SAVIEZ-VOUS page 41)



MONTAGE DU MULTI-TWIN™

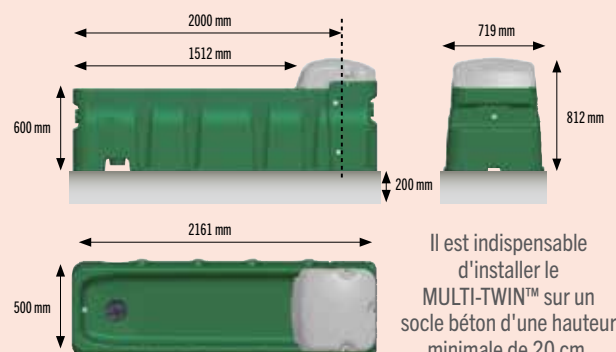

GRANDS ABREUVOIRS MODULAIRES

BREVETÉ

BAC MULTI-TWIN™

Grand bac additionnel standard ou antigel sans robinetterie.
Fourni avec deux soufflets de connexion.

Fixation sur un socle en béton d'une hauteur minimum de 20 cm
(8 points d'ancrage)



- 1 Bac en PEHD double paroi. Longueur : 2,00 m ; Capacité : 200 litres.
- 2 Vidange Ø 100 mm.
- 3 Disponible avec ou sans système antigel électrique.
La version antigel (EL) est équipée de 2 résistances 24 V - 80 W fixées sous le bac.

REF.	DÉSIGNATION
2472	Bac standard seul (non antigel)
2482	Bac seul EL avec système antigel 24 V - 160 W (voir encadré ci-contre)

+ ACCESSOIRES

- Pour brancher l'abreuvoir en circulation



A382



A383

- Pour augmenter le débit



A617



32 l/min. à 3 bars



A384

- Pour distribuer l'eau du pré-refroidisseur de lait



Citernes tampon page 53.

- Pour les versions électriques



A532

REF.	DÉSIGNATION
A382	Kit pour branchement en circulation : tresse inox 3/4" + manchons isolants
A383	Kit pour branchement en circulation et boucle antigel : grande boucle inox + tresse inox 3/4" + manchons isolants
A384	Robinetterie additionnelle pour pression standard avec tresse inox 1/2"
A617	Robinetterie additionnelle pour alimentation par gravité (< 1 bar)
A532	Thermostat à distance pour antigels électriques - Mise en route dès 2°C et arrêt automatique d'après sonde extérieure - Coffret étanche - Puissance admise maxi : 1200 W



LE SAVIEZ-VOUS ?

SYSTÈME ÉLECTRIQUE DE MISE HORS GEL :

Sur les versions antigel (EL), les résistances sont montées directement sous les bacs et dans le local technique.

- Puissance : 240W
(3 x 80W) pour 1 bac
(MULTI-TWIN™)

- Puissance : 400W (5 x 80W)
pour 2 bacs (MULTI-TWIN™ 400)

Conseillé pour risque de gel élevé.

Transformateur 230/24 V obligatoire,
vendu séparément (voir page 24).

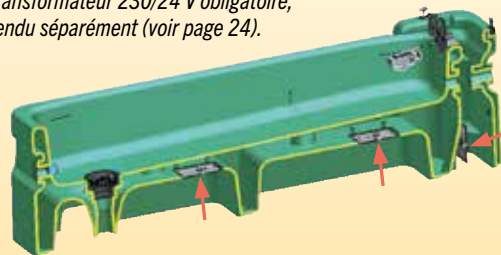

SYSTÈME DE MISE HORS GEL PAR CIRCULATION D'EAU :

Associé à une pompe de circulation SPEED-FLOW (p. 20), voire à un réchauffeur THERMOFLOW (p. 21), le kit pour branchement en circulation ref. A383 et sa boucle inox immergée protège du gel à la fois la robinetterie et l'eau du bac.

Conseillé pour risque de gel faible.



NOTRE CONSEIL

Dans les grands élevages, jumelez les MULTI-TWIN autant que vous voulez pour obtenir de grandes longueurs d'accès.



GRAND ABREUVOIR MULTI-ACCÈS EN POLYÉTHYLÈNE

BREVETÉ



MULTI 220 EL 24V/342W

Grand abreuvoir de stabulation en polyéthylène haute densité équipé d'un système antigel électrique.

Permet de distribuer une eau à bonne température en **conditions climatiques très rigoureuses** (jusqu'à -20 °C).

Caractéristiques techniques identiques au MULTI 220 S.

Vue de dessous.

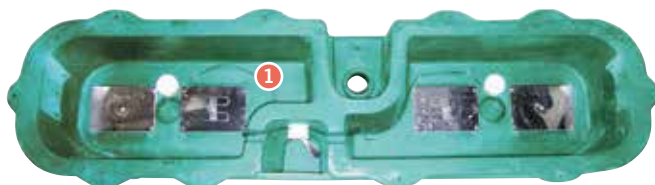

1 4 plaques chauffantes 24 V - 80 W assurent la mise hors gel.

2 Câble chauffant 24 V / 22 W fourni pour protéger l'arrivée d'eau. Se branche en boucle sur le transformateur.



Transformateur 230/24 V, vendu séparément (voir Accessoires).

REF. DÉSIGNATION

2451 Grand abreuvoir pour stabulation avec système antigel électrique (24 V, 342 W)

+ ACCESSOIRES



A502



A532

REF. DÉSIGNATION

A502 Transformateur 230/24 V - 400 VA pour MULTI 220 EL

A532 Thermostat à distance pour antigelés électriques - Mise en route dès 2°C et arrêt automatique d'après sonde extérieure - Coffret étanche - Puissance admise maxi: 1200 W

MULTI 220 S

Grand abreuvoir de stabulation en polyéthylène haute densité pour satisfaire rapidement les besoins des animaux après la traite.

Version non antigel.

Fixation sur un socle en béton d'une hauteur minimum de 20 cm (10 points d'ancrage)

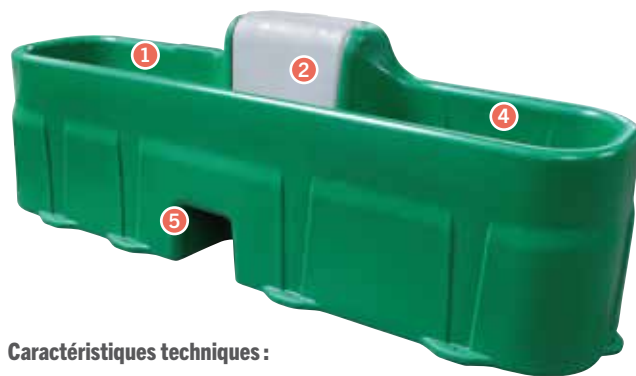

Caractéristiques techniques :

- Capacité : 145 litres
- Poids : 50 kg
- Dimensions : L. 2272 x l. 622 x h. 760 mm
- Hauteur de buvée : 600 mm



34 l./min. à 3 bars



1 Bac en PEHD double paroi. Longueur : 2,27 m

2 Capot de robinetterie en PE double-paroi qui la met à l'abri des animaux et qui constitue une première protection isolante contre le gel.

3 Robinetterie 34 l./min. Tresse inox 1/2" fournie.

4 Facile à nettoyer : sans coin ni recoin.

5 Vidange rapide Ø100 mm.



REF. DÉSIGNATION

2450 Grand abreuvoir pour stabulation (non-antigel)



NOTRE CONSEIL

Il est indispensable d'installer le MULTI 220 sur un socle béton d'une hauteur minimale de 20 cm.

Choisissez votre bonne version dès le départ, standard ou électrique.



ABREUVOIRS DOUBLE-ACCÈS EN POLYÉTHYLÈNE

ISOBAC™ 24V/100W ou 160W

Bac double en polyéthylène (P.E.H.D.) antigél électrique à niveau constant à faible hauteur d'eau.

Robinetterie gros débit : de l'eau toujours propre à volonté, renouvelée 50 à 100 fois par jour.

Raccordement 15 x 21 (½"). Tresse inox fournie.

À poser sur un massif béton ou sur un support basculant A371.



Dimensions : L. 960 x l. 450 x h. 420 mm

 34 l/min. à 3 bars

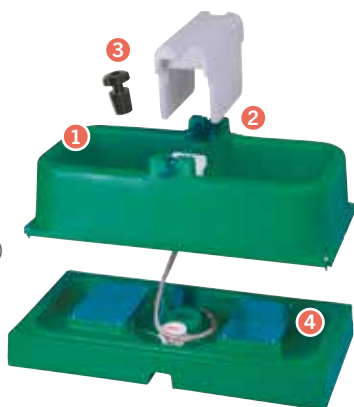

- 1 Bac en PEHD double paroi.
- 2 Robinetterie 34 l/min. (à 3 bars)
Tresse inox ½" fournie.
- 3 Facile à nettoyer : sans coin ni recoin, vidange sans outil.
- 4 2 éléments chauffants 50W ou 80W.

REF.	DÉSIGNATION
1649	Abreuvoir double à niveau constant antigél électrique 24 V - 100 W (2 x 50 W)
1603	Idem 1649 avec résistances 24 V - 160 W (2 x 80 W) (pays nordiques)

CLEANO-BAC

Mêmes caractéristiques que l'ISOBAC™ sans élément chauffant.

Dimensions : L. 955 x l. 450 x h. 315 mm

Peut être transformé en ISOBAC (chauffant), voir catalogue Pièces de rechange.



REF.	DÉSIGNATION
1690	Abreuvoir double à niveau constant sans élément chauffant



+ ACCESSOIRES



REF.	DÉSIGNATION
A371	Support basculant pour ISOBAC™ et CLEANO-BAC - Fixation murale - Poignée ajustable à droite ou à gauche. Acier galvanisé.
A503	Transformateur 230/24 V - 200 VA pour ISOBAC™ avec câble chauffant C162
A532	Thermostat à distance pour antigels électriques Mise en route dès 2°C et arrêt automatique d'après sonde extérieure - Coffret étanche - Puissance admise maxi : 1200 W
A613	Kit de robinetterie basse pression (< 1 bar) (couleur bleue) pour alimentation par gravité
C162	Câble chauffant 3 m 24 V - 22 W pour protéger l'arrivée d'eau

MONTAGE DU A371

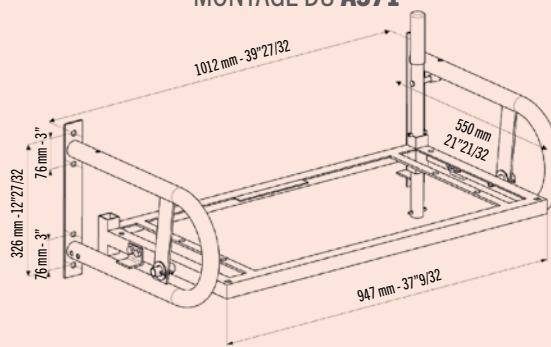

LE SAVIEZ-VOUS ?

Les ISOBAC™ et CLEANO-BAC sont des abreuvoirs naturellement propres grâce :

- au peu d'eau résiduelle dans le bac (15 à 40 l selon réglage de la hauteur du flotteur)
- au renouvellement fréquent de l'eau (robinetterie 34 l/min)
- à la forme facilitant le nettoyage, paroi lisse sans coin ni recoin.



ABREUVOIRS ISOTHERMES SANS ÉLECTRICITÉ

BREVETÉS



Pourquoi choisir THERMOLAC™?

Bénéficiez des 4 grandes valeurs ajoutées du "Best-Seller" LA BUVETTE



Fabrication française de qualité



Innovation brevetée



Garantie 5 ans contre tout vice de fabrication



Conseils et Services LA BUVETTE

ISOLATION THERMIQUE OPTIMALE

Couvercle à ouverture rapide (système breveté).

Robinetterie gros débit à flotteur avec arrêt.

Double joint.

Joint.

Parois en P.E.H.D.

Gaine isolante longueur 1 m fournie.

Mousse isolante (PU) épaisseur jusqu'à 13 cm.

Tresse inox lg. 60 cm fournie.

Joint d'isolation au sol fourni.

Socle en béton.

Ouverture dans le socle.

Adduction 1/2"

Arrivée d'eau.

Gaine isolante supplémentaire (vendue séparément).



LE SAVIEZ-VOUS ?

La grande vidange de Ø 100 mm (4") avec bouchon isotherme provoque un effet purge :

- vidange effectuée en 17 secondes sur les versions 40,
- en 15 secondes avec deux bouchons sur les versions 75.

Distribuer de l'eau fraîche dans des conditions chaudes réduit le stress thermique et augmente les performances de production laitière et de croissance (Sources : Wilks, 1990 et Lofgreen, 1975).

Plus de 25 ans de succès : déjà plus de 2,3 millions animaux s'abreuvent dans un THERMOLAC™ !

MONTAGE DES THERMOLAC™

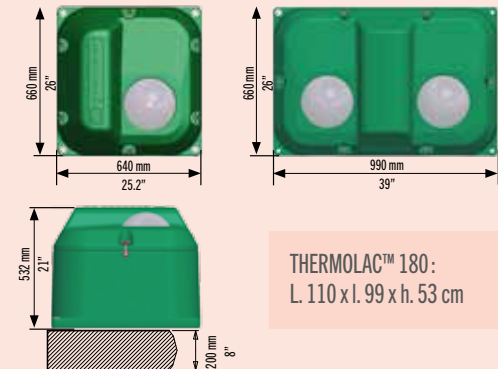

THERMOLAC™ 180 :
L. 110 x l. 99 x h. 53 cm

Hauteur du socle béton définie suivant le cheptel:
20-25 cm (8-10") pour les bovins, 35 cm (14") pour les chevaux.
Facultatif pour les ovins et caprins.

Thermolac™ 40 GV & B

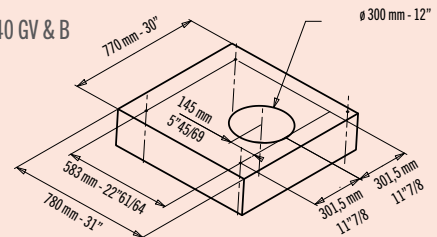

Thermolac™ 75 GV & B

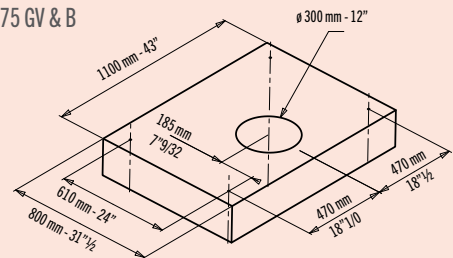

Thermolac™ 180 GV

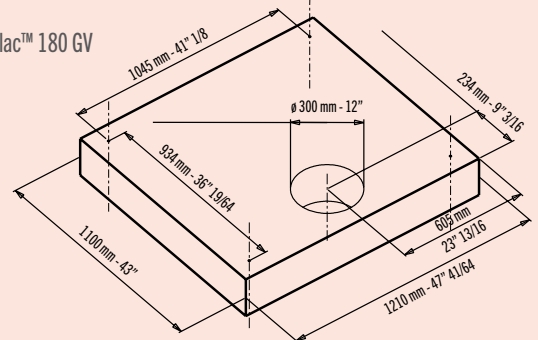

Veillez à ce que l'arrivée d'eau soit hors-gel comme sur ce schéma :

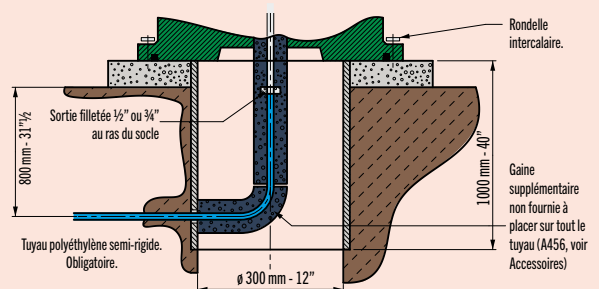

ABREUVOIRS ISOTHERMES SANS ÉLECTRICITÉ

BREVETÉS

THERMOLAC™ 40GV & 75GV

Abreuvoirs antigels sans électricité, parfaits en extérieur comme en intérieur. Fonctionnent selon le principe de la bouteille Thermos : double-paroi en PEHD de qualité alimentaire isolée de mousse polyuréthane. Gardent l'eau à 3-5 °C en hiver et à 10-12 °C en été.

Version simple (40) pour 15 bovins /chevaux ou double (75) pour 30 bovins ou chevaux.



34 l/min. à 3 bars



- 1 Efficace jusqu'à -30°C grâce à la qualité de son isolation. L'eau reste fraîche en été.
- 2 Les sphères des THERMOLAC™ sont également remplies de mousses Polyuréthane. Elles sont faciles à pousser pour les bovins et les chevaux. L'eau est protégée des moustiques et des animaux sauvages.
- 3 Robinetterie 34 l/min (à 3 bars). Niveau d'eau réglable sans outil.
- 4 Tresse inox 1/2" pré-installée, gaine et joint d'isolation au sol livrés avec l'abreuvoir (vue de dessous).
- 5 Les grandes vidanges Ø 100 mm permettent un nettoyage rapide sans enlever le capot.
- 6 Système breveté d'ouverture totale et rapide.

REF.	DÉSIGNATION
1671	Abreuvoir isotherme 75 litres avec 2 boules pour pression standard
1672	Abreuvoir isotherme 40 litres avec 1 boule pour pression standard

THERMOLAC™ 40B & 75B

Modèles "B" avec 1 ou 2 bols métalliques amovibles pour 15/30 bovins ou 25/50 chèvres ou moutons.

Efficace jusqu'à -15°C.



Coupelle amovible en 1/4 de tour.

Caractéristiques identiques aux modèles GV.



REF.	DÉSIGNATION
1677	Abreuvoir isotherme 40 l avec 1 bol métallique pour pression standard
1676	Abreuvoir isotherme 75 l avec 2 bols métalliques pour pression standard

THERMOLAC™ 180GV

Modèle avec 4 boules, 180 litres pour 60 gros bovins.

Efficace jusqu'à -30°C!
Boules moussées polyuréthane.



72 l/min. à 3 bars

EFFICACITÉ
72
L/min.
TROUVÉE

Robinetterie 72 L/min. (débit mesuré à 3 bars) avec épingle d'arrêt (pour le nettoyage). Niveau d'eau réglable sur 5 cm, sans outil.



REF.	DÉSIGNATION
1680	Abreuvoir isotherme 180 l avec 4 boules, pour pression standard



GARANTIE 5 ANS

Les THERMOLAC facturés après le 01/09/2017 présentent une garantie 5 ans contre tout vice de fabrication.

- Les joints, coupelles, mannetons de fixation ainsi que les pièces de robinetterie sont exclus de cette garantie.
- Les THERMOLAC doivent être correctement approvisionnés en eau afin d'éviter que les animaux ne les détériorent (dommages exclus de la garantie).
- Les THERMOLAC ne sont pas garantis contre les dommages liés à une mauvaise maintenance, à une installation non conforme (pose sur un sol non aplani ou accidenté) ou à une utilisation inadaptée, autre que pour l'abreuvement d'animaux d'élevage.

Pour une demande de garantie sur un THERMOLAC, rapprochez-vous de votre revendeur LA BUVETTE avec votre facture d'achat et des photos de l'abreuvoir défectueux et particulièrement de son dateur (voir photo ci-contre).

Si votre demande est acceptée, votre revendeur vous établira un avoir à sa valeur historique, vétusté déduite (-20 % par an).

+ ACCESSOIRES



A613



A456

REF.	DÉSIGNATION
A613	Kit de robinetterie basse pression (couleur bleue) pour alimentation par gravité (< 1 bar)
A456	Gaine isolante supplémentaire (1 m)

GAMME ANTIGEL



LES CONSEILS DE LA BUVETTE® SUR L'ABREUVEMENT AU PÂTURAGE

Au pâturage, même si la consommation d'herbe, riche en eau, satisfait une partie des besoins des bovins, la quantité d'eau bue peut être très élevée en raison des chaleurs parfois importantes à cette période de l'année. En plus des autres facteurs de variation habituels (poids vif, quantité d'aliment consommée, niveau de production), la consommation d'eau au pâturage est particulièrement dépendante de la teneur en matière sèche de l'herbe, de la présence de points d'ombre, de la température et de la pluviométrie.

GAMME PÂTURAGE



OPTIMISER ET SÉCURISER L'ABREUVEMENT AU PÂTURAGE

Garantir un approvisionnement en eau de qualité et en quantité suffisante tout au long de la saison de pâturage est primordial pour le bien-être des animaux d'élevage.

Même si la consommation d'herbe, riche en eau, peut satisfaire une partie des besoins hydriques, la quantité d'eau nécessaire à l'animal peut être très élevée en particulier lors de fortes chaleurs.

Le manque d'eau impacte directement les performances de croissance ou de production laitière. Quand la consommation d'eau diminue, celle d'aliment aussi. Par ailleurs, des comportements agressifs apparaissent dès que la quantité d'eau disponible comble moins de 90% des besoins.

Par ailleurs, l'accès direct du bétail aux mares et cours d'eau est source de problèmes sanitaires et environnementaux. Aussi, transporter de l'eau en citerne toute une saison devient de plus en plus coûteux.

En tant que spécialiste de l'abreuvement, LA BUVETTE® propose de nombreuses solutions, basées sur plus de 75 ans d'expérience terrain et de travaux de recherche en matière d'abreuvement, bacs, pompes de prairie autonomes, solutions de pompage solaire... Elles vous sont présentées de manière synthétique en page suivante.

HABITUDES D'ABREUVEMENT DES ANIMAUX D'ÉLEVAGE

Le nombre d'abreuvements quotidiens des bovins au pâturage varie généralement de 2 à 5 fois par jour en moyenne mais peut aller jusqu'à plus de 10 fois par jour. Les vaches laitières ont tendance à boire plus souvent que les vaches allaitantes et la fréquence des abreuvements augmente avec l'élévation de la température et la proximité du point d'eau.

Quand il fait chaud (au-delà de 28°C), les animaux diminuent leurs déplacements. Ils préfèrent rester à l'ombre et ne vont pas boire si le site d'abreuvement n'est pas à proximité de la zone ombragée.

Cependant, placer les points d'eau directement à l'ombre, surtout quand elle est rare, pénalisera l'abreuvement du troupeau. En effet, ces zones seront vite saturées d'animaux couchés, ce qui gênera les déplacements et favorisera les bousculades, les piétinements et les comportements dominants.

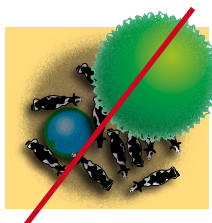

CONSOMMATION MOYENNE D'EAU QUOTIDIENNE AU PÂTURAGE

CHEPTEL	MOYENNE	PIC ESTIVAL
Vache laitière	55 l/j	125 l/j
Vache allaitante	35 l/j	75 l/j
BROUTARD (200 kg)	15 l/j	20 l/j
Vache tarie, gestante, bœuf	35 l/j	70 l/j
Génisse 350-450 kg	30 l/j	50 l/j
Brebis laitière	7 l/j	15 l/j
Brebis allaitante + agneaux	6 l/j	12 l/j
Brebis tarie	3 l/j	6 l/j
Chèvre laitière	5 l/j	12 l/j
Chèvre tarie	3 l/j	6 l/j
Cheval adulte	20 l/j	45 l/j
Jument en lactation	30 l/j	55 l/j

(En considérant une alimentation composée exclusivement d'herbe.)

ROBOT DE TRAITE : PERMETTRE L'ABREUVEMENT DANS LA PÂTURE

Différentes expérimentations réalisées dans ce domaine ont montré qu'autoriser l'accès à l'eau exclusivement dans le bâtiment ou le permettre à la fois au pâturage et au bâtiment donnait les mêmes performances de production des vaches.

En revanche, lorsque les vaches disposent d'un bac dans leur pâture, elle passent plus de temps à brouter et moins à se déplacer. Pour ces différentes raisons et pour le bien-être des vaches laitières, LA BUVETTE recommande de toujours mettre à disposition des points d'eau dans les pâtures, même en traite robotisée.



LES RÈGLES À RESPECTER POUR L'ABREUVEMENT AU PÂTURAGE

Chaque solution d'abreuvement présente ses atouts et ses limites. Afin de définir le système le plus adapté à ses besoins et à son environnement, il convient de prendre en compte différents critères :

- les caractéristiques de la parcelle (dimensions, topographie et éloignement)
- les besoins en eau du troupeau (dépendant du type de cheptel, du nombre d'animaux et de leur stade physiologique)
- les spécificités techniques de chaque solution
- le niveau d'investissement souhaité
- les habitudes de travail de l'éleveur
- les compétences techniques de l'éleveur (installation et entretien).

D'une manière générale, il est préférable de sur-dimensionner légèrement le système d'abreuvement afin de sécuriser l'approvisionnement en eau, d'éviter les temps d'attente trop longs et les bousculades, même dans des conditions extrêmes.

Nous conseillons :

- d'espacer les bacs entre eux d'une dizaine de mètres pour réduire la compétition entre les animaux
- de penser à rentrer le matériel avant l'hiver dans les zones inondables
- de choisir le bon diamètre de tuyaux et de prévoir un système de purge pour l'hiver
- d'ancrer les bacs au sol pour que les animaux ne les déplacent pas quand ils sont vides.

Plus de conseils dans notre Guide de l'Abreuvement au Pâturage disponible sur labuvette.fr.

PLACER ET DIMENSIONNER LES ABREUVOIRS AU PÂTURAGE

L'emplacement des points d'eau influe sur le bon pâturage de la parcelle. C'est pourquoi il doit être étudié et choisi en fonction de la surface à pâturer et du comportement des animaux au pâturage.

LA RÈGLE DES 200 MÈTRES POUR LES PETITES ET MOYENNES PARCELLES

Idéalement, la distance maximale entre le site d'abreuvement et le fond de la parcelle ne devrait pas dépasser 200 mètres. Au-delà, la fréquentation des zones les plus éloignées de la pâture diminue, les animaux préférant rester à proximité de l'abreuvoir.

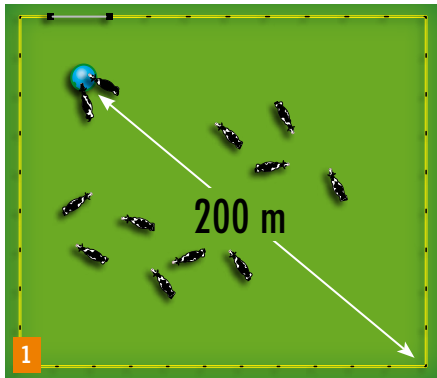

Quand l'abreuvoir est situé à moins de 200 m du fond de la parcelle, les animaux viennent boire régulièrement seuls ou en petits groupes de deux ou trois. De grands volumes d'eau/débits ne sont alors pas indispensables (schéma 1).

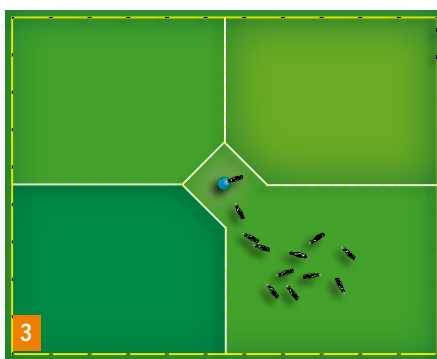

PRENDRE EN COMPTE LES COMPORTEMENTS GRÉGAIRES DANS LES GRANDES PARCELLES

En revanche, lorsque la distance est importante (> à 200 m), les animaux ont tendance à se déplacer moins fréquemment et en grands groupes. Il est alors recommandé de mettre en place des systèmes d'abreuvement suffisamment dimensionnés afin de permettre à un grand nombre d'animaux de s'abreuver simultanément et rapidement. Il peut dans ce cas être judicieux de multiplier le nombre d'abreuvoirs plutôt que d'augmenter le volume d'un seul en séparant les bacs d'une dizaine de mètres afin d'éviter la bousculade.

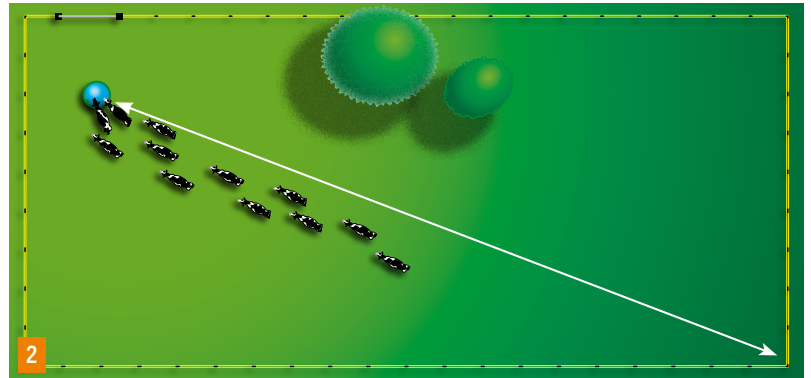

Si la distance augmente, les animaux préféreront aller s'abreuver en troupeau (schéma 2). Le dimensionnement du système d'abreuvement sera alors très différent.

PÂTURAGE TOURNANT DYNAMIQUE : S'ADAPTER AU NOMBRE D'ANIMAUX

Une bonne organisation de l'abreuvement permet d'optimiser l'accès à l'eau tout en limitant les investissements. Une erreur serait de n'utiliser qu'un seul point d'eau placé dans un couloir étroit desservant plusieurs paddocks. Cette configuration favorise la compétition et augmente la distance à parcourir pour s'abreuver.

- Pour les petits lots d'animaux (jusqu'à 20 bovins), une bonne solution peut consister à déplacer un bac de petit volume en même temps que les animaux. Un modèle double accès avec un débit élevé (30 l/mn) de type PREBAC 70 conviendra parfaitement. Il devra être placé à mi-longueur de paddock. Pour chaque paddock, une adduction d'eau avec vanne de coupure sera nécessaire.
- Pour les plus grands lots d'animaux (schéma 3), un abreuvoir circulaire pourra être placé au centre d'une aire d'abreuvement à la jonction entre 4 paddocks. Une seule adduction d'eau sera alors nécessaire.









DIMENSIONNEMENT DU SYSTÈME D'ABREUVEMENT : RÈGLE DES 10 MINUTES

- Pour les abreuvoirs situés à moins de 200 m du fond de la pâture :
Le système d'abreuvement doit être capable de fournir un quart de la consommation quotidienne du troupeau en 10 minutes.
- Lorsque l'abreuvoir est situé à plus de 200 m du fond de la pâture :
Le système d'abreuvement doit être capable de fournir la moitié de la consommation quotidienne du troupeau en 10 minutes.

La satisfaction de cette exigence dépend de la quantité d'eau immédiatement disponible à l'arrivée des animaux (VOLUME du bac) et de la capacité du système à réapprovisionner les bacs (DÉBIT).





Généralement, le débit est le facteur limitant, il est possible de le compenser en augmentant le volume d'eau disponible.

ABREUVOIRS ALIMENTÉS PAR LE RÉSEAU, PAR CITERNE OU MANUELLEMENT





	PRINCIPE	CHEPTELS	ANIMAUX PAR ABREUVOIR	REPLISSAGE	CAPACITÉ	ATOUT(S)
50	 PREBAC Bacs en polyéthylène POLYCHOC™ vierge, qualité alimentaire, haute densité, traité anti-UV et recyclable. Ils sont inaltérables, robustes et légers. 15 modèles : Formes ovales, rondes ou rectangulaires ; robinetterie à flotteur fournie ou optionnelle. Vidange rapide.	Tous. Certains modèles bas conviennent aux petits animaux	Bac 400 l = 5 places* Bac 600 l = 6 places* Bac 800 l = 7 places* Bac 1000 l = 8 places* Bac 1200 l = 9 places* Bac 1500 l = 10 places*	Tonne à eau ou réseau. Robinetterie standard ou basse pression fournie ou optionnelle..	Ovales : de 400 à 950 l. Circulaires : de 400 à 1 500 l. Rectangulaires : de 70 à 400 l.	Garantie 10 ans contre tout vice de fabrication.
53	 INTERBAC Bacs en polyéthylène vierge, qualité alimentaire, haute densité, traité anti-UV et recyclable. 5 modèles : Formes ovales ou rondes. Robinetterie à flotteur en option.	Bovins et chevaux	Bac 400 l = 6 places* Bac 1000 l = 8 places* Bac 1500 l = 10 places*	Tonne à eau ou réseau. Robinetterie pression standard en option	Ovales : 600 et 900 l. Circulaires : 600, 1000, 1 500 l.	Garantie 3 ans contre tout vice de fabrication.
54	 BACS GALVA Bacs en acier galvanisés à chaud après fabrication. 8 modèles : Formes rondes ou rectangulaires. Robinetterie à flotteur en option.	Bovins et chevaux	Bac 400 l = 5 places* Bac 600 l = 6 places* Bac 1000 l = 7 places* Bac 1250 l = 8 places*	Tonne à eau ou réseau. Robinetterie adaptable en option	Circulaires : de 400 à 1 250 l. Rectangulaires : de 1350 à 4050 l.	Acier de 1,5, 2 et 2,5 mm d'épaisseur.
56	 BIGLAC 55T & GALVALAC 65T Abreuvoirs à niveau constant, à fixer directement sur une tonne à eau. Bacs en polyéthylène HD ou en acier galvanisé.	Tous	20 bovins / chevaux ou 40 ovins / caprins	Tonne à eau (gravité)	55 et 65 l.	Mobiles.
44	 THERMOLAC Abreuvoirs isothermes à niveau constant : le bac est isolé grâce aux doubles parois remplies de mousse polyuréthane haute densité. L'eau ne gèle pas en hiver et reste fraîche en été.	Bovins, chevaux, ovins et caprins (selon versions)	15 bovins / chevaux ou 25 ovins / caprins par accès à l'eau.	Pression standard ou basse (gravité)	40, 75 ou 180 L	Antigel jusqu'à -30 °C sans électricité
97	 ISOBAR 250 Bac isotherme à couvercle flottant. Isolé grâce aux doubles parois remplies de mousse polyuréthane haute densité. L'eau ne gèle pas en hiver et reste fraîche en été.	Chevaux	1 à 3 chevaux	Manuel	180 litres	Antigel jusqu'à -15 °C sans électricité

*Pour des bacs accessibles sur toute leur périphérie.

SYSTÈME À POMPAGE AUTONOME DANS LES PUIXS, MARES ET COURS D'EAU

	PRINCIPE	CHEPTELS	ANIMAUX PAR ABREUVOIR	PERFORMANCES DE POMPAGE	ATOUT(S)
58	 AQUAMAT II En poussant, l'animal actionne une membrane qui aspire l'eau au bout du tuyau jusque dans le petit bac sous le bras pousoir. L'eau résiduelle à l'arrière du bac incite l'animal à pousser le mécanisme très souple.	Bovins et chevaux	10	0,5 l/poussée. 7 m de profondeur ou 70 m en longueur.	Économique. Facile à installer.
62	 SOLAR-BASIC Station de pompage solaire avec batterie. La pompe immergée est alimentée par une batterie rechargée par un panneau solaire. Un capteur de niveau d'eau met la pompe en fonction.	Tous	10 bovins adultes	Jusqu'à 1200 l/jour Refole sur 10 m verticaux	Economique, fiable et facile à déplacer.
63	 SOLAR-FLOW "FIL-DU-SOLEIL" Station de pompage solaire sans batterie. La pompe immergée se met en route dès que la luminosité est suffisante.	Tous	30 bovins adultes	Jusqu'à 3500 l/jour Refole sur 50 m verticaux	Performances. Fiabilité.
64	 SOLAR-FLOW "STOCKAGE" Stations de pompage solaires autonomes avec batteries. La pompe immergée est alimentée par les batteries rechargées par les panneaux. Des capteurs de niveau mettent la pompe en fonction pour approvisionner une citerne ou plusieurs bacs (fournis séparément).	Tous	Modèle 12V : 15 bovins adultes Modèle 24V : 30 bovins adultes	12V : Jusqu'à 2200 l/jour. Refole 20 m verticaux 24V : Jusqu'à 3500 l/jour Refole 50 m verticaux	Pour alimenter plusieurs parcelles. Performances. Fiabilité. Autonomie sans soleil
65	 SOLAR-FLOW "TOUT-EN-1" Abreuvoirs solaires autonomes avec batteries. La pompe immergée est alimentée par les batteries rechargées par les panneaux. Des capteurs de niveau mettent la pompe en fonction pour approvisionner les bacs en P.E.H.D.	Bovins et chevaux	Modèle 12V : 15 adultes Modèle 24V : 30 adultes	12V : Jusqu'à 2200 l/jour. Refole sur 20 m verticaux 24V : Jusqu'à 3500 l/jour Refole sur 50 m verticaux	Kits complets. Performances. Fiabilité. Autonomie sans soleil.

ÉQUIPEMENTS PÉRIPHÉRIQUES

	PRINCIPE	CAPACITÉ	ATOUT(S)
55	 LACABAC Robinetterie à flotteur protégée par un capot en tôle inox. Maintient un niveau constant dans tous types de bacs. Fonctionne en pression standard ou en basse pression (gravité) selon les modèles.	LACABAC 72 : 72 l/min à 3 bars LACABAC : 26 l/min à 3 bars LACABAC BP : 15 l/min à 0,2 bar	Blocs flotteur adaptables sur tous types de bacs. Débits importants. Ne rouille pas.
56	 CITERNES Citernes monoblocs en polyéthylène vierge HD, de qualité alimentaire, traité anti-UV. À poser au sol sur dalle béton ou sur un châssis de remorque. Forme anti-ballant. Livrées avec une vanne de vidange PVC 1/4 de tour.	140 l. - 270 l. - 450 l. - 650 l. 1 200 l. - 1 800 l. - 2 900 l. - 4 000 l. 5 600 l. (renforcée)	Possibilité de montage d'un flotteur de remplissage (sauf sur modèle 450 l).
57	 BLUE LEVEL Un petit capteur installé sur votre citerne vous indique son niveau et vous alerte par sms/mail quand il passe sous un certain seuil.	Toutes tailles et tous types de cuve. Plusieurs mesures par jour.	Calcule l'autonomie d'eau restante en jours.
59	 DALLE DE STABILISATION Dalles en polypropylène qui stabilisent et renforcent la qualité naturelle des sols. Chaque dalle permet un enracinement profond de la végétation et répartit le poids des animaux.	4 dalles pour 1 m ²	Supporte le passage d'un tracteur

BACS OVALES EN POLYÉTHYLÈNE POLYCHOC™ TRÈS RÉSISTANT

GAMME PÂTURAGE



Pourquoi choisir un PREBAC?

Bénéficiez des 4 grandes valeurs ajoutées de la référence du marché :



Fabrication française de qualité



Garantie 10 ans contre tout vice de fabrication



Fiabilité et Sécurité alimentaire



Conseils et Services LA BUVETTE

+ ACCESSOIRES



A603



A617



B121



A622

32 l/min. à 3 bars

REF. DÉSIGNATION

A603 Kit de robinetterie à flotteur gros débit pour PREBAC. (pression maxi. 6 bars) - Coude laiton 1/2" mâle (15x21 mm)

A617 Idem A603, mais basse pression (< 1 bar) pour alimentation par gravité

B121 Kit d'ancrage au sol pour PREBAC circulaire

A622 Kit échappatoire anti-noyade de faune sauvage pour bac de pâture



GARANTIE 10 ANS

Les PREBAC facturés après le 01/09/2017 présentent une garantie de 10 ans (contre 8 ans auparavant).

- Les PREBAC doivent être correctement approvisionnés en eau afin d'éviter que les animaux ne les détériorent (dommages exclus de la garantie). Aussi, nous préconisons une utilisation avec un kit robinetterie A603 ou A617.
- Les PREBAC ne sont pas garantis contre les dommages liés à une mauvaise manutention, à une installation non conforme (pose sur un sol non aplani ou accidenté) ou à une utilisation inadaptée, autre que pour l'abreuvement d'animaux d'élevage.

Pour une demande de garantie sur un PREBAC, rapprochez-vous de votre revendeur LA BUVETTE avec votre facture d'achat et des photos du bac défectueux et particulièrement de son dateur (voir photo 6). Si votre demande est acceptée, votre revendeur vous établira un avoir à sa valeur historique, vétusté déduite (-10% par an).

PREBAC OVALES

Les bacs PREBAC sont à la fois inaltérables, robustes, pratiques et légers grâce à la matière spéciale qui les compose : Le polyéthylène **Polychoc™**, un polyéthylène alimentaire 100% vierge, haute densité, traité anti-U.V. et recyclable.



Modèles ovales 950, 550 et nouveau 400 litres
Robinetterie à flotteur vendue séparément (ref. A603 ou A617).



Modèle 400 L, hauteur 40 cm pour ovins et poneys.

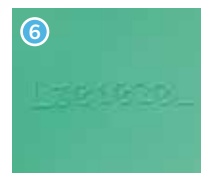

- 1 Très robustes, ils ne se déforment pas une fois remplis.
- 2 Logement prévu pour une robinetterie optionnelle (A603 ou A617) avec protection latérale du tuyau d'arrivée d'eau.
- 3 Mise en place et transport aisés dans un véhicule.
- 4 Vidange rectangulaire de grosse section "VIDE-VITE". Nettoyage rapide.
- 5 Possibilité d'ancrage avec le kit B121 (vendu séparément).
- 6 Dateur de fabrication.

REF. DÉSIGNATION

2269 Bac Polychoc 400 l. - L. 147 x l. 105 x H. 40 cm

2275 Bac Polychoc 550 l. - L. 147 x l. 105 x H. 60 cm

2278 Bac Polychoc 950 l. - L. 203 x l. 115 x H. 60 cm

BACS CIRCULAIRES EN POLYÉTHYLÈNE POLYCHOC™ TRÈS RÉSISTANT

PREBAC 400 > 1500L

Bacs circulaires en PEHD Polychoc™ pour l'abreuvement des troupeaux bovins ou équins au pâturage. (Ne conviennent pas pour les stabulations).

Une qualité reconnue depuis plus de 25 ans.
Garantie 10 ans contre tout vice de fabrication.

Robinetterie à flotteur vendue séparément (ref. A603 ou A617).



- 1 Rebord intérieur très robuste.
- 2 Logement prévu pour une robinetterie optionnelle gros débit (A603) ou basse pression (A617).
- 3 Vidange rectangulaire de grosse section "VIDE-VITE". Nettoyage rapide.
- 4 Possibilité d'ancrage avec le kit B121 (vendu séparément).



2221	400 litres, Ø 108 cm.
2223	600 litres, Ø 130 cm.
2225	800 litres, Ø 150 cm.
2227	1000 litres, Ø 160 cm.
2261	1200 litres, Ø 180 cm.
2263	1500 litres, Ø 200 cm.

REF.	DÉSIGNATION
2221	Bac Polychoc BS 400 L - Ø 108 x H. 60 cm
2223	Bac Polychoc BS 600 L - Ø 130 x H. 60 cm
2225	Bac Polychoc BS 800 L - Ø 150 x H. 60 cm
2227	Bac Polychoc BS 1000 L - Ø 160 x H. 60 cm
2261	Bac Polychoc BS 1200 L - Ø 180 x H. 60 cm
2263	Bac Polychoc BS 1500 L - Ø 200 x H. 60 cm

2000 - 2020 La couleur a changé, pas la qualité!

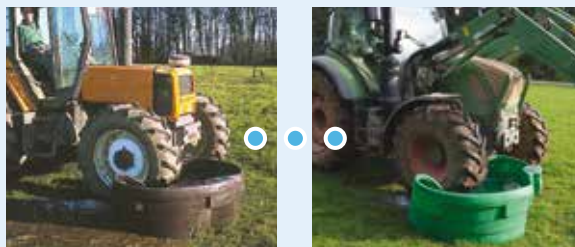

Tests réalisés avec des PREBAC neufs. Vidéo sur labuvette.fr

+ ACCESSOIRES



Échappatoire anti-noyade A622 : préserve la faune sauvage et la qualité sanitaire de l'eau. Conçu en partenariat avec le naturaliste J-F. NOBLET. BREVET Fr 1052046.

REF.	DÉSIGNATION
A603	Kit de robinetterie à flotteur gros débit pour PREBAC. (pression maxi. 6 bars) - Coude laiton 1/2" mâle (15x21 mm)
A617	Idem A603, mais basse pression (< 1 bar) pour alimentation par gravité
B121	Kit d'ancrage au sol pour PREBAC circulaire
A622	Kit échappatoire anti-noyade de faune sauvage pour bac de pâture



LE SAVIEZ-VOUS ?

Au pâturage, une vache laitière en production se nourrissant exclusivement d'herbe boit en moyenne 55 litres d'eau par jour. Lors de fortes chaleurs, cette consommation quotidienne peut atteindre 125 litres d'eau. Il est donc crucial de bien dimensionner ses abreuvoirs pour ne pas pénaliser la production. Demandez conseil à votre revendeur ou au représentant LA BUVETTE de votre région.



BACS RECTANGULAIRES EN POLYÉTHYLÈNE POLYCHOC™ TRÈS RÉSIDANT

PREBAC 70L

Abreuvoir double à niveau constant 70 litres en PEHD Polychoc™ pour l'abreuvement des troupeaux bovins, ovins ou équins au pâturage ou en bâtiment.

Garantie 10 ans contre tout vice de fabrication.



32 l/min. à 3 bars



- 1 Rebord intérieur très robuste.
- 2 Robinetterie à flotteur gros débit fournie.
- 3 Vidange rectangulaire de grosse section "VIDE-VITE".
- 4 2 points d'ancrage pour fixation au sol ou sur socle béton.

REF. DÉSIGNATION

2219	Bac Polychoc 70 l. - L. 106 x l. 37 x H. 31 cm - Robinetterie à flotteur fournie - Raccordement 15x21 (1/2")
2217	Idem pour basse pression (robinetterie de couleur bleue)

PREBAC 90L

Bac spécial moutons, capacité 90 litres.
Faible hauteur d'eau. Fond antidérapant.
Robinetterie à niveau constant bien protégée (fournie).
Convient pour 50 ovins.
À fixer au sol : 4 points d'ancrage.

Garantie 10 ans contre tout vice de fabrication.



8 l/min. à 3 bars



REF. DÉSIGNATION

2253	Bac Polychoc 90 l. - L. 160 x l. 48 x H. 46 cm - Robinetterie à flotteur fournie - Raccordement 1/2" (15x21)
------	--



NOTRE CONSEIL

Il est indispensable de bien ancrer les PREBAC rectangulaires au sol. Plusieurs points de fixation sont prévus sur chaque modèle.

PREBAC R

Bacs rectangulaire en PEHD Polychoc™ à ancrer au sol pour l'abreuvement des bovins, ovins ou équins au pâturage ou en bâtiment.

Garantie 10 ans contre tout vice de fabrication.



Robinetterie à flotteur vendue séparément (ref. A603 ou A617).



- 1 Logement prévu pour une robinetterie optionnelle gros débit (A603) ou basse pression (A617).
- 2 Vidange rectangulaire de grosse section "VIDE-VITE".
- 3 Multiple points d'ancrage.
- 4 Modèle 200 l. R, spécial ovins : hauteur 44 cm

REF. DÉSIGNATION

2237	Bac Polychoc BS 190 L R - L. 90 x l. 64 x H. 66 cm
2231	Bac Polychoc BS 200 l. R - L. 160 x l. 46 x H. 44 cm
2235	Bac Polychoc BS 400 l. R - L. 165 x l. 66 x H. 66 cm

+ ACCESSOIRES



32 l/min. à 3 bars



A603



A617



A622

Échappatoire anti-noyade A622 : préserve la faune sauvage et la qualité sanitaire de l'eau. Conçu en partenariat avec le naturaliste J-F. NOBLET. BREVET Fr 1052046.

REF. DÉSIGNATION

A603	Kit de robinetterie à flotteur gros débit pour PREBAC. (pression maxi. 6 bars) - Coude laiton 1/2" mâle (15x21 mm)
A617	Idem A603, mais basse pression (< 1 bar) pour alimentation par gravité
A622	Kit échappatoire anti-noyade de faune sauvage pour bac de pâture



BACS CIRCULAIRES OU OVALES EN POLYÉTHYLÈNE

INTERBAC 600 > 1500L

Bacs circulaires en PEHD alimentaire pour l'abreuvement des troupeaux bovins ou équins au pâturage. (Ne conviennent pas pour les stabulations).



- 1 Emplacement pour une robinetterie à niveau constant optionnelle (A623)
- 2 Bouchon de vidange Ø50 mm vissé avec position stockage.

REF.	DÉSIGNATION	CONDITIONNEMENT
2697	INTERBAC 600 L - Ø 140 x H. 60 cm	Pile de 5
2698	INTERBAC 1000 L - Ø 170 x H. 60 cm	Pile de 5
2699	INTERBAC 1500 L - Ø 210 x H. 60 cm	Pile de 5

+ ACCESSOIRES

26 l/min. à 3 bars



REF.	DÉSIGNATION
A623	Kit robinetterie à flotteur pour INTERBAC. Fourni avec le capot de protection en inox. Raccordement 1/2" mâle.
A622	Kit échappatoire anti-noyade de faune sauvage pour bac de pâture

GARANTIE 3 ANS

- Les INTERBAC doivent être correctement approvisionnés en eau afin d'éviter que les animaux ne les détériorent (dommages exclus de la garantie). Aussi, nous préconisons une utilisation avec un kit robinetterie A623.
- Les INTERBAC ne sont pas garantis contre les dommages liés à une mauvaise maintenance, à une installation non conforme (pose sur un sol non aplani ou accidenté) ou à une utilisation inadaptée, autre que pour l'abreuvement d'animaux d'élevage.

Pour une demande de garantie sur un INTERBAC, rapprochez-vous de votre revendeur LA BUVETTE avec votre facture d'achat et des photos du bac défectueux et particulièrement de son dateur.

Si votre demande est acceptée, votre revendeur vous établira un avoir à sa valeur historique, vétusté déduite (-33% par an).

INTERBAC OVALES

BREVETÉS

Bacs facilement transportables dans un véhicule utilitaire. Caractéristiques et garantie 3 ans idem INTERBAC circulaires.



- 1 Design spécifique pour une meilleure tenue.

REF.	DÉSIGNATION	CONDITIONNEMENT
2695	INTERBAC OVALE 600 L - L. 170 x l. 104 x h. 63 cm	Pile de 5
2696	INTERBAC OVALE 900 L - L. 209 x l. 114 x h. 63 cm	Pile de 5



LE SAVIEZ-VOUS ?

	PREBAC	INTERBAC
PEHD vierge (alimentaire)	oui	oui
Traité anti-UV	oui	oui
Garantie	10 ans	3 ans
Rebord vers l'intérieur	oui	non
Vidange	VIDE-VITE®	Ø50 mm
Robinetterie optionnelle protégée par un capot	32 l/min (3 bars) ou basse pression.	26 l/min (3 bars)
Kit ancrage optionnel	oui	non
Conditionnement	À l'unité	Par 5

BACS ECO 400 > 1500L

Bacs circulaires en polyéthylène partiellement recyclé pour l'abreuvement des bovins, équins ou ovins au pâturage.

(Ne conviennent pas pour les stabulations).

Vendus par pile de 10.

NOUVEAU : Rebord vers l'intérieur.



REF.	DÉSIGNATION	CONDITIONNEMENT
E101	BAC ECO 400 L - Ø 130 x H. 40 cm (pour poneys)	Pile de 10
E102	BAC ECO 600 L - Ø 140 x H. 60 cm	Pile de 10
E103	BAC ECO 1000 L - Ø 170 x H. 60 cm	Pile de 10
E104	BAC ECO 1500 L - Ø 210 x H. 60 cm	Pile de 10



BACS CIRCULAIRES CONIQUES EN ACIER GALVANISÉ

BREVETÉ

GAMME PÂTURAGE



LE SAVIEZ-VOUS ?

- Les Bacs Galvanisés LA BUVETTE sont intégralement fabriqués en France par notre partenaire SATENE, fabricant de matériel d'élevage basé dans l'Indre (36).
- Ils sont livrés par pile de 10 unités panachables.



BACS CONIQUES

Z

Bacs circulaires coniques en acier galvanisé pour l'abreuvement au pâturage. (Ne conviennent pas pour les stabulations).
Vendus par pile de 10.



- 1 Rebord en tube cintré soudé, solide et sécurisant.
- 2 Trois anneaux de levage par bac.
- 3 Vidange passe-cloison en laiton avec un épaulement plus important pour une meilleure étanchéité.

Nouveaux modèles 380 l pour ovins et 1350 l pour bovins.



REF.	DÉSIGNATION	CONDITIONNEMENT
G101	BAC GALVANISÉ 380 L - Ø113 x H. 39 cm - spécial ovins	Pile de 10
G103	BAC GALVANISÉ 600 L - Ø138 x H. 53 cm	Pile de 10
G105	BAC GALVANISÉ 1000 L - Ø162 x H. 62 cm	Pile de 10
G106	BAC GALVANISÉ 1350 L - Ø174 x H. 64 cm	Pile de 10



NOTRE CONSEIL

Utilisez un bloc flotteur adaptable LACABAC pour conserver un niveau d'eau constant.

Pour relier vos bacs à une réserve d'eau surélevée ou une tonne à eau, optez pour un LACABAC «basse pression».

Voir page de droite.



ROBINETTERIES À FLOTTEUR

VANNES GROS DÉBIT

Vannes synthétiques fiables et durables conçues pour alimenter tous types de bacs d'abreuvement ou citernes en un temps record.

Débits : 72 et 100 litres par minute, mesurés à 3 bars.

Double-flotteur pour fermeture en douceur.

Niveau d'eau réglable sans outil.



Raccordement 1/2" (15x21) M.

Pression maximale admise :

6 bars.

REF.	DÉSIGNATION	CONDITIONNEMENT
A628	Vanne 72 l./min (gicleur gris)	Sous coque
A629	Vanne 100 l./min (gicleur vert)	Sous coque

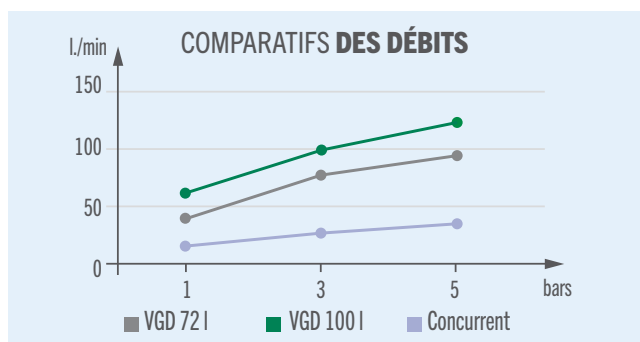

ROBINETTERIES



REF.	DÉSIGNATION
A603	Kit de robinetterie à flotteur 32 l/min (à 3 bars) pour PREBAC BS. (pression maxi. 6 bars) - Coude laiton 1/2" mâle (15x21 mm)
A617	Idem A603, mais basse pression (< 1 bar) pour alimentation par gravité
A623	Kit robinetterie à flotteur pour INTERBAC. Fourni avec le capot de protection en inox. Raccordement 1/2" mâle.
A613	Kit robinetterie à flotteur basse pression (< 1 bar) pour THERMOLAC (p.44), ISOBAC, CLEANO-BAC (p.43) alimenté par gravité.
A614	Idem A613 pour BIGLAC 25, BIGLAC 55 M, BIGLAC 90 (p. 10)
A615	Robinetterie additionnelle basse pression pour alimenter par gravité un abreuvoir GV150, GV230, GV300 et GV460 (p. 36) avec l'eau du prérefroidisseur de lait
A404	Robinetterie additionnelle pour MULTI-TWIN (p.40)



LACABAC

Bloc-flotteur à capot en tôle inox 10/10 pour tous les types de bacs. Fixation sécurisée par pattes inox.

Robinetterie synthétique à l'abri total de toute corrosion quelle que soit la qualité de l'eau.

Réglage de la hauteur des flotteurs sans outil.

Blocage individuel de la robinetterie évitant la pose d'un robinet d'arrêt pour le nettoyage du bac.

Modèle très gros débit pour pression standard : 72 litres/min à 3 bars.



Raccordement facilité et sécurisé avec un flexible tressé inox (fourni avec la référence A610).

Livré en carton individuel.

REF.	DÉSIGNATION	CONDITIONNEMENT
A672	Modèle à très gros débit 72 litres/minute à 3 bars - Pattes courtes inox. Raccordement 3/4"	Carton individuel
A601	Modèle à gros débit 26 litres/minute à 3 bars - Pattes longues inox (boîte verte) - Raccordement 1/2"	Carton individuel
A605	Modèle à gros débit 26 litres/minute à 3 bars - Pattes courtes inox (boîte jaune) - Raccordement 1/2"	Carton individuel
A608	Modèle pour pression inférieure à 1 bar (gravité) - Pattes longues inox (boîte rouge) - Raccordement 1/2"	Carton individuel
A610	Idem A601 avec tresse inox 1/2" de 60 cm	Carton individuel



NOTRE CONSEIL

Le LACABAC est reconnu depuis de nombreuses années. La version 72 l/mn est à privilégier pour les grands troupeaux ou des remplissages rapides car son grand débit réel est garanti par LA BUVETTE.

GAMME PÂTURAGE



ABREUVOIR POUR CITERNE ET CITERNES AUTOPORTANTES

BIGLAC 55T

Bac double profond en PEHD à niveau constant pour tonne à eau.

Robinetterie basse pression (fonctionne de 0 à 1 bar).

Convient pour **20 gros bovins**.

Capacité **55 litres**.

 15 l/min. à 0,2 bar



1 Rebord intérieur important limitant le gaspillage par lapage.

2 2 bouchons de vidange sans outil.

3 Support en acier galvanisé avec barre d'accroche.

Raccordement direct par boulonnage sur la bouche métallique de la tonne à eau ou en 1/2" (15 x 21) par l'arrière.

Se monte aussi sur tonne à lisier avec l'adaptateur (B201).

REF. DÉSIGNATION

1650 Double bac en P.E.H.D. pour tonne à eau - L. 86 x l. 38 x h. 30 cm

GALVALAC 65T

Z

Bac double en acier galvanisé à niveau constant pour tonne à eau.

Robinetterie basse pression (fonctionne de 0 à 1 bar).

Convient pour **20 gros bovins**.

Capacité **65 litres**.

Galvanisé à chaud après fabrication.

 15 l/min. à 0,2 bar



Une chaînette permet de fermer la robinetterie pour les déplacements. Formes arrondies, entretien facile. 5 points de fixation à la citerne. Joint fourni. Vidange sans outil. Bouchon de rechange : Réf. 1190417.

REF. DÉSIGNATION

G100 Abreuvoir GALVALAC 65T double pour tonne à eau



NOTRE CONSEIL

Pour la pose des citernes :

- Sur dalle béton ou sur plate-forme de véhicule, aménagées pour accueillir toutes les surfaces d'appui.
- Nos citernes ne conviennent pas pour une utilisation enterrée.

CITERNES

Citernes monobloc en polyéthylène HD 100% vierge, qualité alimentaire, résistant aux UV.

Modèles standards pour stockage d'eau (densité 1).

Modèles renforcés pour liquides jusqu'à densité 1,5.



1 Couverture vissée à filetage extérieur, Ø400 mm (Ø130 mm sur modèles 140 l, 270 l et 450 l), facilitant le nettoyage et l'évacuation des saletés vers l'extérieur.

2 Bouchon additionnel de remplissage (Ø 130 mm) sur les modèles 1800 l, 2900 l, 4000 l et 5600 l.

3 Vanne PVC ¼ de tour à la base : DN 20 mm sur 140 l, 270 l et 450 l ; DN 40 mm sur 650 l et 1200 l ; DN 50 mm sur 1800 l, 2900 l, 4000 l et 5600 l. Bouchon ¾" pour vidange complète, branchement d'abreuvoir, etc.

4 Forme anti-ballant.

5 Emplacement prévu à l'intérieur pour le montage d'une robinetterie à niveau constant (ref. A603, A628 ou A629, voir page 55), sauf sur 450, 270 et 140 l.



REF.	DÉSIGNATION	POIDS	L (mm)	l (mm)	H (mm)
B220	Citerne 140 l	11	800	520	630
B227	Citerne 270 l	15	1000	610	800
B221	Citerne 450 l	23	1100	650	800
B222	Citerne 650 l	34	1520	760	840
B223	Citerne 1200 l	57	1700	900	1050
B224	Citerne 1800 l	80	2200	1170	1250
B225	Citerne 2900 l	130	2550	1300	1350
B228	Citerne 4000 l	190	2400	1680	1665
B210	Citerne renforcée 140 l	13	800	520	630
B217	Citerne renforcée 270 l	17	1000	610	800
B212	Citerne renforcée 650 l	38	1520	760	840
B213	Citerne renforcée 1200 l	65	1700	900	1050
B214	Citerne renforcée 1800 l	88	2200	1170	1250
B215	Citerne renforcée 2900 l	140	2550	1300	1350
B218	Citerne renforcée 4000 l	210	2400	1680	1665
B216	Citerne renforcée 5600 l	255	3225	1640	1620



JAUGE CONNECTÉE POUR CITERNE



BLUE LEVEL

Jauge connectée pour citerne au pré avec alertes par e-mail et SMS.

Capteur à ultrasons facile à installer sur tous types de citernes cylindriques, rectangulaires ou cubiques, roulantes ou fixes, en métal ou en polyéthylène.



- 1 Capteur ultrason étanche IP67. Communique ses mesures plusieurs fois par jour sur réseau bas débit (voir "NOTRE CONSEIL").
- 2 Il se place aisément au sommet de la cuve, dans un trou d'évent ou un perçage. 3 tailles de filetages : Ø2" - Ø1"½ - Ø1"¼.
- 3 2 piles LR03 préinstallées et faciles à changer (durée de vie 3 à 5 ans).

Installation et mise en fonction en quelques minutes seulement. Mesure précisément le volume d'eau ainsi que la température ambiante. Entièrement conçu et fabriqué en France.



- 4 Compatible avec tous les ordinateurs, smartphones et tablettes.
- 5 En un coup d'œil: Niveau d'eau actuel, autonomie restante en jours, consommation moyenne, suivi des consommations...
- 6 Alertes SMS / e-mail déclenchées selon vos consignes (5 notifications SMS par mois incluses, alertes e-mail illimitées).

Gagnez en sécurité, en sérénité et anticipez vos remplissages grâce au suivi des consommations avec affichage de courbes et de graphes.

REF.	DÉSIGNATION
AE30	Jauge connectée avec 1 an de communication LORA®
AE31	Jauge connectée avec 1 an de communication SIGFOX®

NOTRE CONSEIL

Choisir le mode de communication LoRa® / Sigfox®
 Selon le ou les emplacements géographiques prévus pour votre jauge, privilégiez le réseau ayant la meilleure couverture :

LoRa® ▶ Consultez la couverture LoRa : <https://couverture-mobile.orange.fr/mapV3/lora/>

sigfox ▶ Consultez la couverture Sigfox : <https://www.sigfox.com/en/coverage>

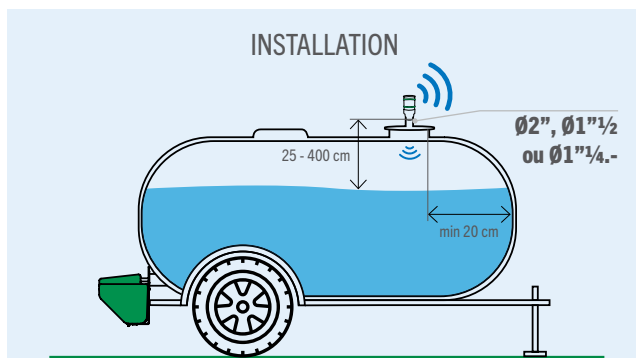

Auto-contrôle de verticalité et de distance.
 Paramétrage simple et rapide de votre cuve (forme et dimensions) dans votre "tableau de bord" BLUE LEVEL.



LE SAVIEZ-VOUS ?

Il est possible de gérer plusieurs jauges connectées Blue Level dans un seul tableau de bord. Chaque citerne s'affiche alors sur une carte.

La jauge BLUE LEVEL fonctionne avec l'eau mais elle est aussi utilisable avec d'autres liquides tels que le fioul, le lubrifiant, l'Adblue, les additifs, le GNR...



AQUAMAT™ II VA

Idem AQUAMAT™ II avec bol adapté aux petits museaux intégré au bac pour les vaches suitées.



- 1 Bol éducatif intégré pour les veaux jusqu'à 10 mois.
- 2 Forme empêchant le veau de mettre son museau entre le poussoir et le bac.

REF. DÉSIGNATION

2215	Pompe seule pour Vaches Allaitantes
2216	Pompe pour Vaches Allaitantes + crépine + 2 raccords cannelés
2207	Pompe pour Vaches Allaitantes + crépine + 2 raccords filetés + tuyau 7 m

+ ACCESSOIRES



REF. DÉSIGNATION

B105	Crépine en inox et laiton avec clapet anti-retour
B106	Raccord fileté M 1" (26x34), cannelé pour tuyau Ø int. 32 mm
B107	Raccord fileté MM 1" (26x34 mm)
B110	Kit d'aspiration complet (7 m de tuyau + crépine inox et laiton + raccords laiton)

AQUAMAT™ II

Pompe de prairie au mécanisme très souple et à la fiabilité éprouvée depuis plus de 20 ans, pour les bovins et les chevaux.

Pompe jusqu'à 7 m de profondeur ou 70 m en longueur.

Débit de 0,5 l/poussée.



- 1 Bac en polyéthylène : imputrescible, résistant aux UV et incassable, contrairement aux bacs en fonte.
- 2 Apprentissage facilité par la petite réserve d'eau visible au fond du bac.
- 3 Le bras poussoir enveloppe le mécanisme afin d'éviter tout accident.
- 4 Axe Ø 12 mm : Fiable et solide

REF.	DÉSIGNATION	CONDITIONNEMENT
2209	Pompe seule avec raccord MM 1" (26x34 mm)	
2213	Pompe + crépine + 2 raccords cannelés	Carton individuel
2214	Pompe + crépine + 2 raccords filetés + tuyau 7 m	Carton individuel

POUR INSTALLER AQUAMAT™ II & II VA

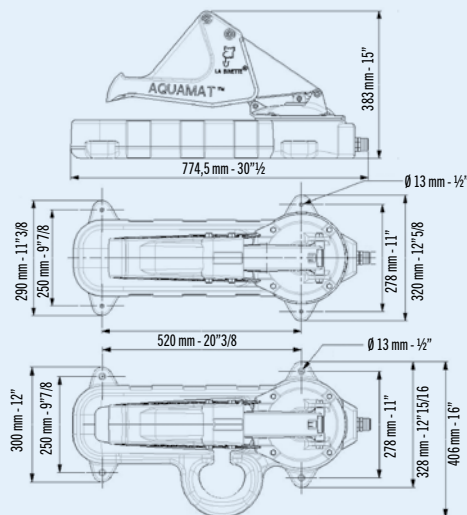

NOTRE CONSEIL

Pour faciliter l'apprentissage et protéger la pompe, il est possible de disposer des barrières en bois sur les côtés et l'arrière de la pompe de manière à canaliser l'accès des animaux par l'avant.

Veillez à bien ancrer votre pompe AQUAMAT™ au sol ou sur un support.

Comptez une pompe pour 10 animaux maximum.

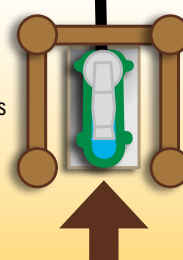



DALLES DE STABILISATION

Système qui stabilise et renforce les qualités naturelles des sols.

- **Portance** : le poids de l'animal est réparti sur l'ensemble des dalles situées sous ses sabots, soit 1 m² au lieu de 180 cm² (4 sabots x 45 cm²).
- **Perméabilité** : le sol n'est plus compacté par les sabots, il reste perméable aussi bien à l'eau des précipitations qu'aux urines et fèces.
- **Filtration** : le pouvoir filtrant du sol et du feutre végétal est conservé grâce à la recolonisation totale ou partielle autour des points de vie.

Convient pour les zones les plus piétinées.

Les dalles se clipsent facilement entre elles.

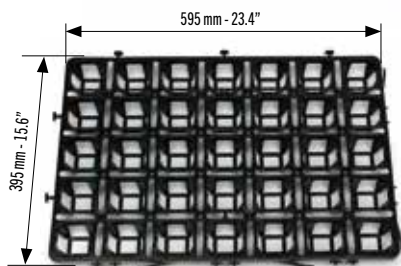

Nouvelle forme plus drainante.
Hauteur : 55 mm.

Les dalles clipsées entre elles répartissent le poids des animaux.

- 1 Les dalles sont colonisées par la végétation.
- 2 L'eau traverse l'ensemble sans être répartie à la périphérie.
- 3 Géotextile (facultatif).
- 4 Joint de dilatation.

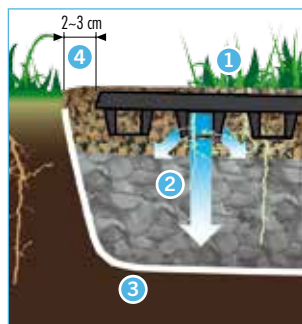

REF. DÉSIGNATION

D250 Dalle de stabilisation (4 dalles, soit environ 1 m²)



NOTRE CONSEIL

- Prévoyez la mise en place des dalles de stabilisation sur les zones les plus piétinées : devant le bâtiment, autour des abreuvoirs et des râteliers et sur le chemin d'accès.
- La surface à couvrir dépend de la longueur des animaux. Pour des bovins et des chevaux, il convient de prévoir au moins 3 m de dalles autour du point de rassemblement (abreuvoir, râtelier...). Comptez environ 2 m pour des ovins ou caprins.
- Dans le cas de sols argileux ou si vous voulez contenir la revégétalisation de l'aire stabilisée, placez du géotextile avant la pose du concassé. Attention, cette pratique empêche un enracinement profond.

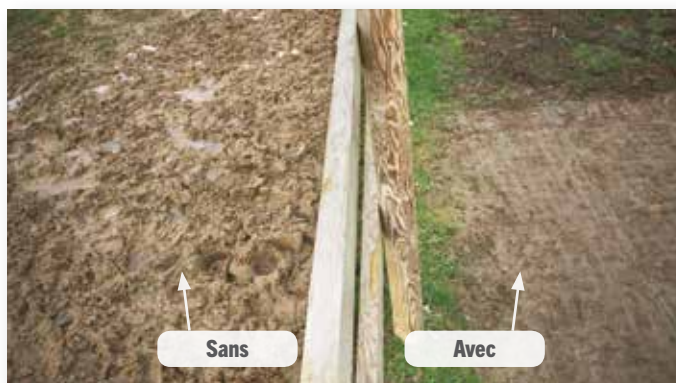

INSTALLATION

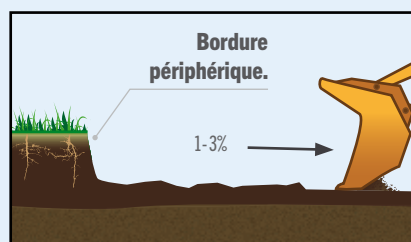

1

Avant la pose du revêtement de sol LA BUVETTE® et avant de commencer les travaux, la surface doit être suffisamment sèche et préparée en fonction de la nature du sol avec une pente de 1 à 3%.

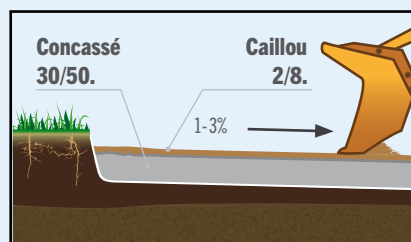

2

Remplir de concassé 30/50 perméable jusqu'à 20 cm puis égaliser la surface avec un engin adapté. Pour finaliser, étaler une couche de caillou 2/8 de 1 à 2 cm.

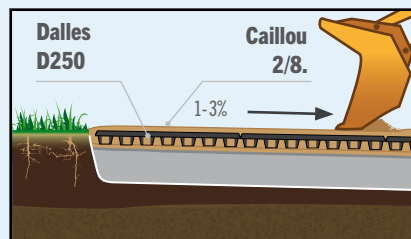

3

Poser la première dalle D250 dans un coin avec les accroches orientées vers la surface à couvrir et progresser en diagonale. Conserver un espace libre de 2 à 3 cm entre les bordures et les dalles périphériques (joint de dilatation). Remplir les dalles D250 avec un matériau perméable (caillou 2/8) immédiatement après la pose. Prévoir une quantité de matériau de remplissage excédentaire en prévision d'un tassement dans les premières semaines suivant la pose (1 à 2 cm).

IMPORTANT : Constituer des bordures en périphérie de la surface stabilisée pour assurer le maintien des dalles périphériques. En cas de fortes sollicitations de ces bordures, il est possible de fixer les dalles périphériques à l'aide de tiges d'ancrage.

LES CONSEILS DE LA BUVETTE® SUR L'ABREUVEMENT SOLAIRE

GAMME PÂTURAGE

Performance & Fiabilité
**+ de 15 ans
d'expérience**
Gamme solaire LA BUVETTE®



























Issus du savoir-faire technologique LA BUVETTE®, les abreuvoirs et stations de pompage autonomes SOLAR-FLOW™ puisent l'eau jusqu'à 50 m verticalement grâce à une pompe alimentée par des batteries rechargées par des panneaux solaires.



GAMME ABREUUREMENT SOLAIRE "SOLAR"

CHOISISSEZ LE MEILLEUR KIT :

Performances maxi en conditions optimales :

									
62  NEW SOLAR-BASIC Réf. 2200	55 Wc	12 V	85 Ah*	1200 l/jour (125 l/h)	5 jours à 1200 l/jour	 10 - 15  10 - 15  80 - 100  25	Refoulement 10 m	Distance 25 m	Abreuvement site unique
63  SOLAR-FLOW "Fil-du-soleil" Réf. 2203	160 Wc	24 V	-	3500 l/jour (360 l/h)	-	 30 - 40  30  250  75	Refoulement 50 m	Distance 500 m	Abreuvement multi-site
65  SOLAR-FLOW "Tout-en-un" 900 L Réf. 2201	80 Wc	12 V	110 Ah	2200 l/jour (250 l/h)	10 jours à 1200 l/jour	 15 - 20  15  175  50	Refoulement 20 m	Distance 50 m	Abreuvement site unique
SOLAR-FLOW "Tout-en-un" 1500 L Réf. 2202	160 Wc	24 V	110 Ah	3500 l/jour (360 l/h)	10 jours à 2500 l/jour	 30 - 40  30  250  75	Refoulement 50 m	Distance 50 m	Abreuvement site unique
64  SOLAR-FLOW "Stockage" 12V Réf. 2285	80 Wc	12 V	110 Ah	2200 l/jour (250 l/h)	10 jours à 1200 l/jour	 15 - 20  15  175  50	Refoulement 20 m	Distance 200 m	Abreuvement multi-site
SOLAR-FLOW "Stockage" 24V Réf. 2287	160 Wc	24 V	110 Ah	3500 l/jour (360 l/h)	10 jours à 2500 l/jour	 30 - 40  30  250  75	Refoulement 50 m	Distance 500 m	Abreuvement multi-site

*Batterie non fournie dans ce kit.

GAMME PÂTURAGE

PLUS IL Y A DE SOLEIL, PLUS LES ANIMAUX BOIVENT ET PLUS LA POMPE DÉBITE DE L'EAU.

Depuis 2003, de nombreux utilisateurs ont été convaincus par le rendement et la fiabilité de SOLAR-FLOW™. Finis les soucis du transport de l'eau au moment des surcharges de travail estivales, les ruptures de stock et les bousculades des animaux à l'arrivée du tracteur ! En comptant les économies de carburant et de temps, un système SOLAR s'amortit en quelques saisons.

Les techniciens-conseils LA BUVETTE® sont disponibles au +33 (0)3 24 52 37 27 pour vous aider à choisir la meilleure installation pour vos animaux et accompagner sa mise en marche.

TOUS NOS CONSEILS POUR BIEN CHOISIR VOTRE SOLUTION D'ABREUUREMENT SOLAIRE :



bit.ly/SOLAR-FLOW



QUELQUES POINTS À RETENIR SUR L'ABREUUREMENT SOLAIRE GAMME SOLAR

- Des **performances** (débits, profondeur de pompage, autonomie des batteries) inégalées sur le marché.
- **Fiabilité** : LA BUVETTE, pionnier en matière d'abreuvement solaire, s'appuie sur plus de 15 ans d'expérience.
- Solutions «tout-en-un» ou modulaires.
- **Conseils de spécialiste** et SAV LA BUVETTE.
- **Entretien réduit** : maintenance de la pompe immergée tous les 2 à 5 ans en fonction de la qualité de l'eau du forage.
- **Systèmes anti-vol** : écrous auto-cassants + cadenas fournis
- **Subventions possibles** auprès d'organismes de protection des rivières et cours d'eau.
- **Retour sur investissement rapide.**

STATION DE POMPAGE SOLAIRE



SCHÉMA DE PRINCIPE SOLAR-BASIC

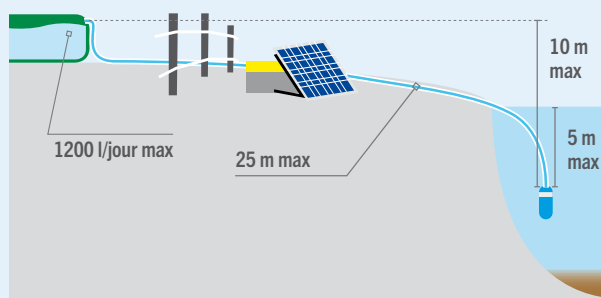

Diamètre du puits minimum : **120 mm**
 Pouvoir de refoulement vertical maximum : **10 m**
 Profondeur d'immersion maximum de la pompe : **5 m**



Option Ref. 4140180.

SOLAR-BASIC EN VIDEO :

à retrouver sur www.labuvette.fr



SOLAR-BASIC

NEW

Kit de pompage solaire autonome capable de couvrir les pics de consommation d'eau estivaux de **10 bovins adultes** ou **25 génisses** ou **80 à 100 ovins/caprins** ou **25 chevaux**.

Fiable, performant et facile à mettre en œuvre.



Jusqu'à **1200 l/jr**



Jusqu'à **5 jours**
sans soleil



- 1 Pompe immergée 12V ; Débit : 200-300 l/h selon la profondeur d'aspiration
- 2 Panneau solaire 12V / 55Wc avec support au sol
- 3 Régulateur pré-câblé : protège la batterie des décharges profondes
- 4 Coffre de rangement pour la batterie* et le régulateur
- 5 Arrêt de la pompe par capteur de niveau d'eau dans le bac
- 6 Tous les accessoires nécessaires aux raccordements hydraulique et électrique sont fournis. 25 m de câble et 25 m de tuyau sont aussi inclus.

Autonomie: Solar-Basic peut tenir jusqu'à **5 jours sans soleil** en pompant 1200 l/jour*.

Kit facile à déplacer, à installer à proximité (25 m maxi) du point de pompage.

Compatible avec tous les types de bacs et citernes.



*Batterie non fournie. Nous recommandons une batterie gel de capacité 85 Ah, dimensions maximum : 280 x 175 x 190 mm.

REF. DÉSIGNATION

2200 SOLAR-BASIC : Kit de pompage solaire 12V



NOTRE CONSEIL

Accrochez **OBLIGATOIREMENT** la pompe immergée de la SOLAR-BASIC à un point fixe avec un filin inox ou nylon. Cela évitera des efforts délétères à son câble électrique et à sa connexion étanche.

Protégez le capteur de niveau des animaux avec le capot inox réf. 4140180.

KITS DE POMPAGE SOLAIRES SANS BATTERIE «FIL-DU-SOLEIL»

EXEMPLE D'INSTALLATION SOLAR-FLOW™ FIL-DU-SOLEIL

Chez M. Hervé CHAUVIN, éleveur à Guemene Penfao (44, France)
Date d'installation : 01/2014 Distance exploitation - parcelle : 6 km
Saison de pâturage : Environ 180 jours Durée de l'amortissement : 2 saisons

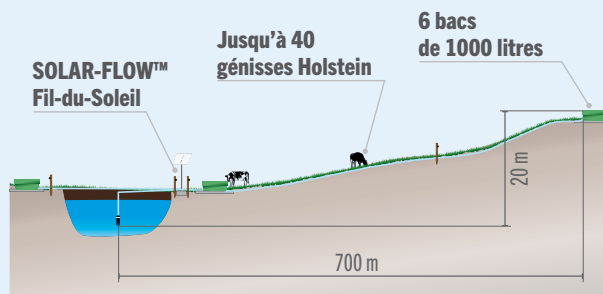

L'AVIS D'UN UTILISATEUR



La Solar-Flow™ est vraiment performante

HERVÉ CHAUVIN, ÉLEVEUR DE VACHES LAITIÈRES À GUEMÉNÉ PENFAO (LOIRE-ATLANTIQUE, FRANCE)

J'utilise une pompe SOLAR-FLOW™ «Fil-du-Soleil» 24 V depuis janvier 2014. Elle tire l'eau d'une mare pour abreuver plusieurs lots de génisses Holstein (jusqu'à 40 animaux). Dès que la lumière est suffisante, la pompe alimente 6 bacs de 1000 litres. Le plus loin est à environ 700 mètres avec un dénivelé de 20 m et cela fonctionne très bien. Les bêtes sont dehors de mars à novembre et avant il me fallait 1h30 deux fois par semaine pour amener l'eau en tracteur. Je suis très satisfait de mon investissement. La pompe de la Solar-Flow™ est vraiment performante. Mon installateur a adapté la section des tuyaux à la distance et m'a même rajouté un système de clapet permettant le retour de l'eau à la mare lorsque les bacs sont pleins.



NOTRE CONSEIL

Une station de pompage SOLAR-FLOW™ Fil-du-soleil ne stocke pas l'énergie. Il convient donc de prévoir une réserve d'eau de capacité suffisante pour faire face à plusieurs jours très couverts.

Privilégiez une citerne tampon plutôt que des bacs comme moyen de stockage. L'eau y est à l'abri de la lumière et des petits animaux qui pourraient se noyer. Cela permet d'éviter le développement d'algues et la contamination de l'eau.

Selon la profondeur d'aspiration, une SOLAR-FLOW™ Fil-du-soleil peut pomper de 160 à 360 litres par heure.



SOLAR-FLOW™ FIL-DU-SOLEIL

Kit complet de pompage solaire sans batterie.

La pompe se déclenche dès que la luminosité est suffisante.



Diamètre du puits minimum : 120 mm.
Pouvoir de refoulement vertical maximum : 50 m.
Profondeur d'immersion maxi. de la pompe : 20 m.



REF. DÉSIGNATION

2203 Kit de pompage 24 V "Fil-du-Soleil"
2 panneaux 80 Wc - 1 pompe immergée - Mât et supports - 1 booster 24 V
Tuyau 50 m - Raccords et câbles électriques

SCHEMA DE PRINCIPE : SOLAR-FLOW™ FIL-DU-SOLEIL

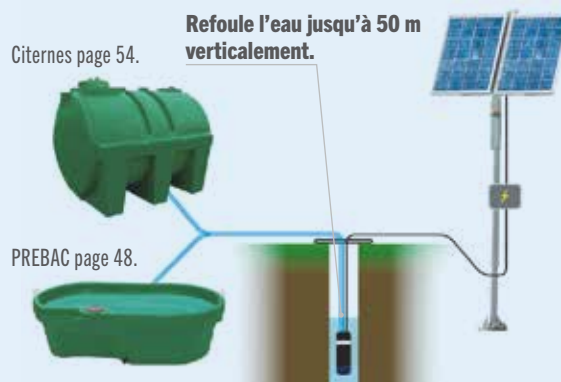

SOLAR-FLOW™ MODULAIRE

Système d'abreuvement solaire sur mesure :
Merci de nous contacter.

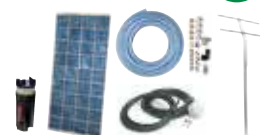

KITS DE POMPAGE SOLAIRES AVEC BATTERIES



SOLAR-FLOW™ STOCKAGE



Kit complet de pompage solaire autonome.

Les batteries accumulent l'énergie dès que la luminosité est suffisante.

Des capteurs de niveau d'eau déclenchent la mise en route et l'arrêt de la pompe.

Disponible en 12 Volts et en 24 Volts.



REF. DÉSIGNATION

2285	Kit de pompage 12 V "Stockage" 1 panneau 80 Wc - Pompe immergée - Mât et support - Coffre, batterie 12 V - Câbles électriques et filin inox (25 m) - Tuyau 25 m - Capteurs de niveau
2287	Kit de pompage 24 V "Stockage" 2 panneaux 80 Wc - Pompe immergée - Mât et support - Coffre, 2 batteries 12 V - Câbles électriques et filin inox (50 m) - Tuyau (50 m) et capteurs de niveau

SCHEMA DE PRINCIPE : SOLAR-FLOW™ STOCKAGE

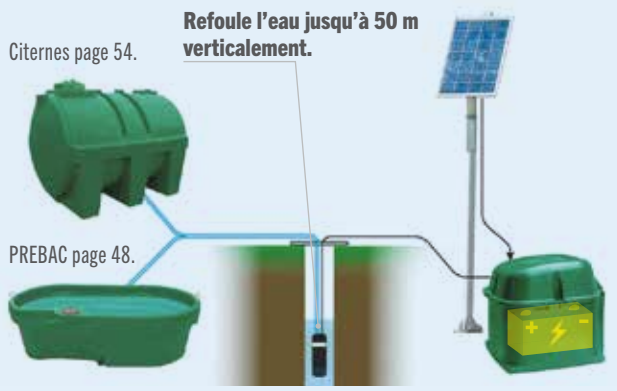

LE SAVIEZ-VOUS ?

Découvrez la vidéo «BIEN CHOISIR sa SOLAR-FLOW» sur www.labuvette.fr

EXEMPLE D'INSTALLATION SOLAR-FLOW™ STOCKAGE

Chez M. Jean-Louis GAVARD, éleveur à Saint-Etienne-en-Coglès (35, France)
Date d'installation : 07/2014 Distance exploitation - parcelles : 3 km
Saison de pâturage : Environ 160 jours Durée de l'amortissement : 2 saisons

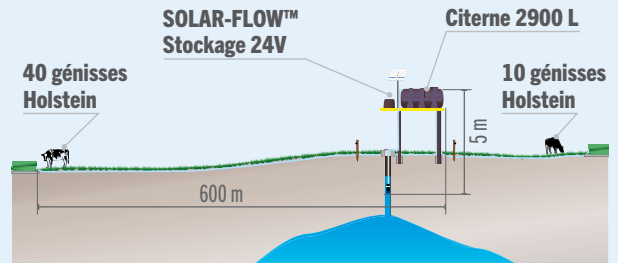

L'AVIS D'UN UTILISATEUR

Ma station SOLAR-FLOW™ a été amortie en seulement deux saisons

JEAN-LOUIS GAVARD, ÉLEVEUR DE VACHES LAITIÈRES À SAINT-ETIENNE-EN-COGLÈS (ILLE-ET-VILAINE) FRANCE



Ma SOLAR-FLOW™ «Stockage» 24 V est en service depuis juillet 2014. L'eau est puisée dans un forage peu profond et est d'abord stockée dans une citerne 2900 litres surélevée avant d'alimenter deux bacs jusqu'à une distance de 600 m. Le système permet l'abreuvement d'avril à novembre d'un lot de 40 génisses de 1 à 2 ans et d'un lot d'une dizaine de génisses de plus de 2 ans sur des parcelles situées à 3 km de l'exploitation. Ma station SOLAR-FLOW™ «Stockage» m'épargne 1h30 de corvée d'eau 2 à 3 fois par semaine, elle a été amortie en seulement deux saisons.



THERMOSOLAR



Système d'abreuvement solaire toutes saisons :

Merci de nous contacter.



ABREUVOIRS AVEC POMPE SOLAIRE ET BATTERIES

EXEMPLE D'INSTALLATION SOLAR-FLOW™ 1500 L

Chez M. Bernard SAINT-DIZIER, éleveur à They-Sous-Montfort (Vosges, France)
Date d'installation : 04/2006 Distance exploitation - parcelle : 12 km
Saison de pâturage : Environ 50 jours Durée de l'amortissement : 4 saisons

Troupeau de 28 à 30 vaches
Montbéliardes

SOLAR-FLOW™
1500 L

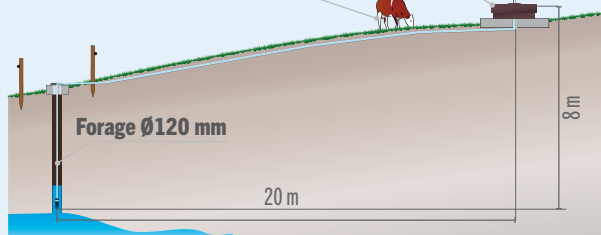

L'AVIS D'UN UTILISATEUR



Son rendement et sa fiabilité m'ont bluffé

BERNARD SAINT-DIZIER, ÉLEVEUR DE MONTBÉLIARDES À THEY-SOUS-MONTFORT (VOSGES, FRANCE)

J'utilise une Solar-Flow™ 1500 L depuis avril 2006. Au fil du temps, son rendement et sa fiabilité m'ont bluffé et ont gagné ma confiance. Pour un lot de 18 génisses, j'ai opté en mai 2010 pour une Solar-Flow™ 900 L. Je gagne un temps énorme et il n'y a plus de soucis d'approvisionnement d'eau. C'est un réel soulagement. Les pompes sont immergées à 6-8 m de profondeur dans des puits situés à une vingtaine de mètres des bacs et les Solar-Flow™ se font complètement oublier. Même par temps gris, les bacs sont pleins. Les bêtes sont plus calmes, elles n'attendent plus le tracteur et il n'y a plus de bousculades pour accéder à l'eau. Rien qu'en comptant l'économie de carburant réalisée, l'usure du tracteur, et surtout le temps gagné (1 heure/jour) ma Solar-Flow™ 1500 L a été amortie en 4 saisons et ma Solar-Flow™ 900 L en 3 saisons seulement.



NOTRE CONSEIL

Faites réviser votre pompe régulièrement (tous les 2 à 5 ans en fonction de la qualité du forage). LA BUVETTE propose un forfait entretien pompe. Profitez de la basse saison pour la faire réviser afin d'être opérationnel en pleine saison...
Demandez conseil à votre distributeur.

SOLAR-FLOW™ 1500 L



Abreuvoir solaire autonome avec batteries : La pompe est alimentée par les batteries rechargées par les panneaux solaires.

La Solar-Flow™ 1500 L permet de pomper jusqu'à **3500 litres/jour** en pleine saison. Cela permet de couvrir la consommation d'un troupeau de **30 vaches laitières** ou **30 vaches allaitantes suitées**.

Dimensions monté : Ø200 x h. 300 cm

- 1 Bac 1500 l. (2 x 750) en PEHD Polychoc™ (idem PREBAC) Ø 2,00 m. Garantie 10 ans. Vidange rapide "Vide-Vite".
- 2 Des capteurs de niveau d'eau dans le bac déclenchent la mise en route et l'arrêt de la pompe.
- 3 Pompe immergée très performante : Refoule l'eau jusqu'à 50 m verticalement (plus de 500 m horizontalement) et débite de 160 à 360 l/h selon la profondeur d'aspiration.



- 4 Le caisson central fermé à clef protège les 2 batteries et leur régulateur de charge. Autonomie : 10 jours sans soleil, avec une consommation de 2500 l/jour.
- 5 Panneaux solaires 80 Wc, mât et support, avec écrous anti-vol.



Diamètre du puits minimum : **120 mm**
Pouvoir de refoulement vertical maximum : **50 m**
Profondeur d'immersion maximum de la pompe : **20 m**

REF. DÉSIGNATION

2202 Pack complet - Pompe solaire - 2 abreuvoirs 750 litres (1500 litres)
2 batteries 12 V - 2 panneaux 80 Wc

SOLAR-FLOW™ 900 L



Abreuvoir solaire autonome avec batterie : La pompe est alimentée par la batterie rechargée par le panneau solaire.

La Solar-Flow™ 900 L permet de pomper jusqu'à **2200 litres/jour** en pleine saison. Cela permet de couvrir la consommation d'un troupeau de **15 vaches laitières** ou **15 vaches allaitantes suitées**.

- 1 Bac 900 l. (2 x 450) en PEHD (idem 2202). Diamètre 1,60 m.
- 2 Refoule l'eau jusqu'à 20 m verticalement (plus de 200 m horizontalement)
- 3 Autonomie de la batterie : 10 jours sans soleil, avec une consommation de 1200 l/jour.
- 4 Panneau solaire 80 Wc, mât et support.



REF. DÉSIGNATION

2201 Pack complet - Pompe solaire - 2 abreuvoirs 450 litres (900 litres)
1 batterie 12 V - 1 panneau 80 Wc



POUR AIDER LES VEAUX À BIEN DÉMARRER DANS LA VIE

Un veau bien logé et bien nourri est un veau en bonne santé

Les premiers mois de la vie d'un veau sont déterminants. Si les conditions d'hygiène et l'alimentation sont largement prises en compte par les éleveurs, le logement et son ambiance sont trop souvent oubliés. Or le bien-être du veau est très important pour qu'il soit en bonne santé et assurer sa croissance. Le logement est en effet un facteur essentiel pour bien démarrer dans la vie et assurer ainsi la relève du troupeau. Avec des logements pour tous les âges, LA BUVETTE accompagne les éleveurs pour un bon démarrage.



GAMME VEAU

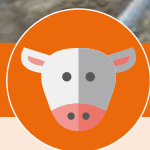

UN TOIT POUR TOUS LES ÂGES

De la naissance au sevrage, LA BUVETTE offre aux éleveurs des logements adaptés aux jeunes veaux afin d'assurer leur sécurité et une bonne santé.

MINISTAR jusqu'à 4 semaines

Une niche individuelle de démarrage pour les veaux jusqu'à 4 semaines. Elle offre tout le confort aux très jeunes veaux qui sont en sécurité et à l'abri des microbes.



INDIVIDUEL



VOIR P.71

MIDDLESTAR de 1 à 2 mois

La Middlestar est une niche individuelle pour les veaux jusqu'à 2 mois



INDIVIDUEL



VOIR P.72

UNE OFFRE COMPLÈTE POUR L'ÉLEVAGE DES VEAUX

LA BUVETTE propose aux éleveurs des solutions complètes pour l'élevage des veaux avec des solutions de logement, d'abreuvement mais aussi d'entretien.

Des abreuvoirs adaptés aux veaux

Avec le LAKCHO 2, le BABYLAB, le LAC 5A, le B19, LA BUVETTE offre aux éleveurs une gamme d'abreuvoirs adaptés aux jeunes veaux.



Page 8.



Page 11.



Page 26.



Page 16.



Page 75

Des auges pour les petits animaux

Les auges (réf D235, D236) sont idéales pour la distribution du lait et la distribution d'aliments solides, en intérieur comme en extérieur.

Une gamme d'accessoires pour tous les besoins

LA BUVETTE propose une large gamme de seaux pour la distribution du lait aux jeunes veaux : des seaux classiques de différentes contenances adaptées à l'âge des veaux (12 litres D149, 16 litres D139) mais aussi un seau de 9 litres gradué avec une tétine pour la distribution du lait (D175). Pour une offre complète, les éleveurs peuvent également trouver dans la gamme LA BUVETTE des accessoires comme un protège seau en polyéthylène (D138). Et pour l'entretien de la nurserie, vous trouverez des balais brosses, balais ronds, pelle, rabots, légers, robustes et faciles à manipuler (Ref A701 à A705).



Page 73.



Page 81.



Page 78.

Les indispensables chariots et brouettes

Pour le transport des seaux, du fourrage voire des nouveaux-nés, LA BUVETTE propose toute une gamme de matériel roulant.



DÉCOUVREZ AUSSI TOUS NOS ENCLOS ET PORTILLONS EN PAGE 73

LOGISTAR jusqu'à 2 mois

La Logistar est une niche individuelle de grande dimension pour les veaux jusqu'à 2 mois



VOIR P.72



INDIVIDUEL

SUPERSTAR de 2 à 6 mois

La nouvelle niche à veaux SUPERSTAR associée à son parc coulissant 5 places est adaptée aux besoins des veaux de 2 à 6 mois. Elle offre un confort de logement pour les jeunes veaux et plus de facilité pour les éleveurs.



VOIR P.74



COLLECTIF



5 CONSEILS POUR UN VEAU BIEN LOGÉ ET EN BONNE SANTÉ

Pendant les premières semaines de vie, et encore plus de 0 à 4 semaines, le jeune veau nécessite une attention particulière et des soins spécifiques. Des conditions de logement saines et confortables sont également indispensables. Pour un confort maximal, 5 critères sont à prendre en compte : la température, l'aération, l'humidité, l'implantation et la surface allouée à chaque animal.

1. UNE TEMPÉRATURE ADAPTÉE À L'ÂGE DU JEUNE VEAU ET SANS VARIATION BRUTALE

A chaque âge du veau correspond un créneau de températures bien supportées (en l'absence de courant d'air ou d'humidité élevée) :

- 0 à 25 °C pour des nouveau-nés (moins de 24 heures)
- -10 à 30 °C pour des veaux de moins de 3 mois
- -15 à 35 °C pour des veaux de plus de 6 mois

Par ailleurs, outre les températures basses, ce sont les variations brutales qu'il faut éviter avec en particulier moins de 15 % d'écart entre le jour et la nuit. En effet, une variation importante de température peut conduire à un affaiblissement des défenses et avoir des conséquences sur le fonctionnement digestif.

2. UN AIR RENOUELÉ SANS COURANT D'AIR

Le renouvellement de l'air ambiant du logement du jeune veau est indispensable afin d'évacuer l'air vicié souvent responsable de pathologies respiratoires. La vitesse de l'air au niveau des veaux ne doit pas être supérieure à 0,25 m/s. Et, en été, afin de lutter contre les fortes températures (plus de 25 °C), la vitesse de l'air peut être augmentée jusqu'à 1 m/s. En revanche, des courants d'air avec des retombées d'air froid sont à éviter pour le confort des veaux.

3. UNE HUMIDITÉ CONTRÔLÉE

Ce que craint le plus un jeune veau, ce sont les courants d'air, les parois froides et l'humidité. Il faut donc surveiller l'humidité ambiante en contrôlant les traces éventuelles d'eau sur les parois internes des cases ou niches et sur les éléments métalliques. Le pelage du veau et la litière ne doivent pas être humides au toucher. A proscrire également, la préparation du lait à l'intérieur de la nurserie car elle peut augmenter fortement l'humidité ambiante.

4. UNE NURSERIE À PROXIMITÉ DE LA LAITERIE MAIS ISOLÉE ET AU SUD-EST

La disposition de la nurserie dans l'élevage est un élément décisif. Placer la nurserie à proximité de la laiterie et des boxes de vêlage facilitera le travail mais il faut prévoir de l'isoler suffisamment de la stabulation des animaux adultes pour minimiser les risques de transmission d'agents infectieux. Et dans le cas de bâtiments semi-ouverts ou de niches extérieures, il convient de privilégier une exposition sud-est.

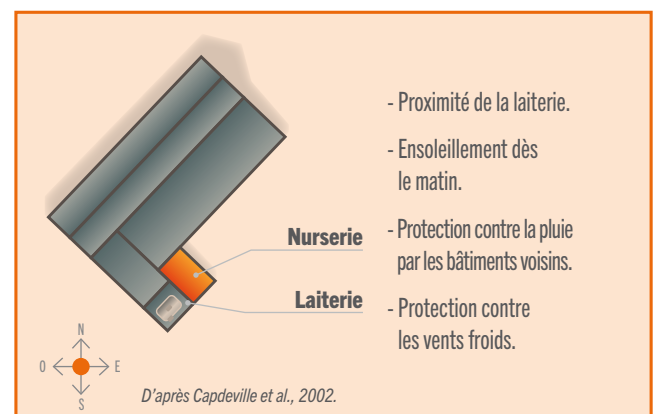

5. UN LOGEMENT ADAPTÉ À CHAQUE TAILLE

Pendant leurs premières semaines de vie, les veaux doivent être logés en cases individuelles. La longueur du logement individuel doit être au moins égale à la longueur du veau majorée de 10 % (longueur de la pointe du nez et de la pointe des fesses). La largeur doit être au moins égale à la taille du veau au garrot (en position debout).

Passé l'âge de 8 semaines, les veaux doivent être logés en groupe. Le dimensionnement des cases collectives est à adapter au gabarit des animaux. Jusqu'au sevrage, il est préférable d'éviter les grands groupes et de réaliser des lots homogènes de 5 à 6 veaux pour un élevage bien maîtrisé.



VEAUX ET MORTALITÉ

Les jeunes veaux sont fragiles jusqu'au sevrage et la mortalité des jeunes veaux est une problématique majeure pour les élevages laitiers.

La plupart des mortalités observées avant le sevrage (hors mortalité au vêlage) sont causées par des maladies respiratoires et des diarrhées. Une étude menée en France a montré que le risque de mortalité était de 10,2 % pour les veaux de moins de un mois, dont près de 7 décès sur 10 dans les 48 premières heures.

Entre 1 et 2 mois, le risque de mortalité est de 1,3 % puis de 2,3 % chez les veaux de 2 à 6 mois. Le nouveau-né a en effet une capacité de résistance aux maladies limitée car il est presque dépourvu d'anticorps circulants capables de détruire les agents pathogènes.

Le veau acquiert son immunité grâce aux anticorps contenus dans le colostrum qu'il va boire dans ses premières heures de vie. Comme la transmission des pathogènes à l'origine des maladies se fait majoritairement par contamination entre animaux, il est souhaitable de loger les jeunes veaux de façon individuelle au cours de leurs premières semaines de vie.

RECOMMANDATIONS POUR UNE ALIMENTATION SAIN ET ÉQUILIBRÉE DES JEUNES VEAUX

Pour une alimentation saine et équilibrée propice à la croissance des veaux, quelques règles à respecter :

1. UNE HYGIÈNE IRRÉPROCHABLE

L'hygiène et le lavage des équipements de distribution du lait sont essentiels car non ou mal nettoyés, les seaux peuvent se transformer en milieu de culture pour les microbes. Il est donc primordial de nettoyer après chaque utilisation tous les ustensiles qui servent à la préparation et à la distribution du lait.

2. SOIGNER LA PRÉPARATION DU LAIT

Lorsque les veaux sont nourris avec de l'aliment d'allaitement, les principaux problèmes sont liés à une mauvaise préparation. Il convient notamment de respecter une température de distribution à 40 °C avec un lait parfaitement homogénéisé.

3. FACILITER LA DISTRIBUTION DU LAIT

Chez le jeune veau, la distribution du lait avec un seau à tétine placé en hauteur est à privilégier car cela favorise le réflexe de fermeture de la gouttière œsophagienne et la salivation.

4. INTRODUIRE LE PLUS TÔT POSSIBLE LES ALIMENTS SOLIDES

L'introduction des aliments solides (concentrés et fourrages) doit intervenir le plus tôt possible. Le veau doit pouvoir disposer librement (mais en quantité limitée au départ, pour éviter le gaspillage) de concentrés et de fourrages grossier et de bonne qualité. En effet, même si le rumen n'est réellement fonctionnel qu'après le 1er mois, l'apport d'aliments solides dès les premiers jours aide au développement précoce du rumen.

En case individuelle, le râtelier à foin est à placer de préférence à l'arrière de la case ou à cheval sur la séparation entre deux cases. Et, lorsque les veaux passent à un mode de logement collectif, il est important de penser à adapter la hauteur du râtelier au gabarit des animaux les plus petits.

5. PERMETTRE UN ACCÈS À L'EAU DÈS LE PLUS JEUNE ÂGE

Lorsqu'ils en ont la possibilité, les veaux commencent à boire de l'eau dès leur deuxième jour de vie (l'accès à l'eau n'est obligatoire qu'à partir de 2 semaines).

La mise à disposition d'eau stimule l'ingestion précoce d'aliment et permet un développement plus rapide du rumen. Il est donc recommandé de toujours mettre à disposition un seau d'eau propre et fraîche en complément de l'aliment solide.

A noter qu'il est conseillé d'éviter de distribuer l'eau dans la demi-heure qui suit la buvée de lait car l'arrivée de l'eau dans la caillette (gouttière œsophagienne encore fermée) peut favoriser les phénomènes de reflux.

Enfin, pour éviter que l'eau distribuée ne souille les aliments concentrés et dégrade leur appétence, il faut éviter que la distribution de l'eau soit trop proche de celle des concentrés, une cloison de séparation entre les deux porte-seaux apparaît comme une solution efficace pour résoudre ce problème.

Besoins en eau des veaux de 0 à 6 mois

AGE	BESOINS EN EAU (EN LITRES PAR JOUR)
1 ^{ère} à 3 ^e semaine	1 à 1,5
4 ^e semaine	2,5 à 3,5
2 ^e mois	4 à 7
3 ^e mois	5 à 8
4 ^e mois	6 à 10
5 ^e mois	11 à 13
6 ^e mois	14 à 17



CASES À VEAU INDIVIDUELLES MODULABLES



EXEMPLES DE MONTAGE BABY-STAR™

Les cases accolées nécessitent toutes un élément de moins.

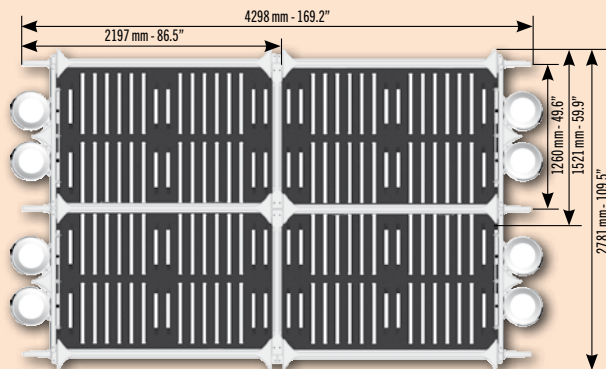

CAILLEBOTIS PE

BREVETÉ

Caillebotis résistant et antidérapant en polyéthylène haute densité.
Facile à nettoyer et à déplacer (28 kg).



- 1 Les caillebotis s'assemblent les uns aux autres comme un puzzle.

Dimensions :
L. 1930 x l. 1260 x H. 200 mm.



REF.	DÉSIGNATION
------	-------------

D253	Caillebotis PE pour case BABY-STAR™ ou niche MINISTAR™
------	--

BABY-STAR™

Cases à veau résistantes aux chocs qui s'assemblent facilement côte-à-côte et dos-à-dos.

Sous abri ou dans un bâtiment, la BABY-STAR™ apporte confort et sécurité sanitaire à un veau âgé de 0 à 8 semaines.



- 1 Fabriquées en PEHD double peau. Imputrescible, cette matière est facile d'entretien et favorise l'hygiène. Ses formes arrondies et sa matière douce évitent les blessures.
- 2 Les deux cornadis réglables (de série) permettent de bloquer le veau. Le portillon est livré avec un seau Ø280 mm et son support. Un second seau peut être ajouté en option (voir Accessoires).
- 3 Système d'ouverture/fermeture rapide.
- 4 L'avancée des parois latérales sépare les cases au niveau des cornadis et évite les contacts trop directs entre les veaux.
- 5 Les parois ajourées facilitent la surveillance et permettent les contacts visuels entre les veaux.



Longueur interne : 184 cm - Largeur interne : 122 cm
Hauteur sans caillebotis PE : 115 cm - avec : 135 cm.

Conforme aux normes européennes du bien-être animal.

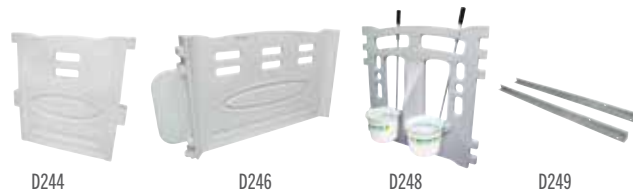

REF.	DÉSIGNATION
------	-------------

D244	Barrière arrière BABY-STAR™
------	-----------------------------

D246	Barrière latérale BABY-STAR™
------	------------------------------

D248	Portillon avant BABY-STAR™ + 2 cornadis + 1 seau + 1 porte-seau + 3 broches de liaison + 1 système d'ouverture/fermeture rapide
------	---

D249	Kit de fixation murale arrière de deux éléments BABY-STAR™
------	--

NICHE INDIVIDUELLE EN POLYÉTHYLÈNE POUR VEAU JUSQU'À 4 SEMAINES

MINISTAR™

Niche de démarrage pour un veau jusqu'à 4 semaines avec tout le confort indispensable.

Dimensions extérieures : L. 140 x l. 116 x H. 125 cm.



- 1 Niche en polyéthylène haute densité blanc 100% vierge, traité anti-UV. Bon isolement thermique des veaux. Résistante aux chocs pour une plus longue durée d'utilisation. Curage rapide et pratique : Les niches LA BUVETTE sont légères et maniables et se nettoient au jet haute pression.
- 2 Aération par l'arrière pour une meilleure ventilation et un air toujours sain.
- 3 Large ouverture pour un bon renouvellement d'air et une observation facile du veau.
- 4 Étiquette pour noter toutes les informations importantes du veau (identification, rations...)
- 5 Partie facile à découper pour créer une ouverture. Capot et râtelier vendus séparément, voir page 73.
- 6 Évacuation des urines.
- 7 L'utilisation de l'enclos basculant optionnel (Réf. D119) aide à conserver l'aire de couchage saine et sèche car les excréments sont plutôt à l'extérieur dans la cour (voir page 73).

REF.	DÉSIGNATION
D112	Niche pour 1 veau jusqu'à 4 semaines - En polyéthylène, couleur blanche - Sans accessoires - Dimensions extérieures : L. 1,40 x l. 1,16 x H. 1,25 m



GARANTIE 5 ANS

Les niches LA BUVETTE sont garanties 5 ans contre tout vice de fabrication depuis janvier 2013. Elles ne sont pas garanties contre les dommages liés à une mauvaise maintenance, à une installation non conforme (pose sur un sol non aplani ou accidenté) ou à une utilisation inadaptée, autre que pour l'abri de jeunes veaux laitiers. Les accessoires sont garantis un an.

Pour une demande de garantie sur une niche, rapprochez-vous de votre revendeur LA BUVETTE avec votre facture d'achat et des photos de la niche défectueuse et particulièrement de son dateur (idem PREBAC, p. 50).

Si votre demande est acceptée, votre revendeur vous établira un avoir à sa valeur historique, vétusté déduite (-20 % par an).



Pourquoi choisir les niches LA BUVETTE®?

Donnez les meilleures chances à vos futures laitières :



Fabrication française de qualité



PEHD blanc isolant et résistant aux chocs



Aération réglable pour un confort maximum



Garantie 5 ans contre tout vice de fabrication

+ ACCESSOIRES

Enclos basculant, portillon, seaux à tétine, râtelier...

De nombreux accessoires sont disponibles : Voir page 73.

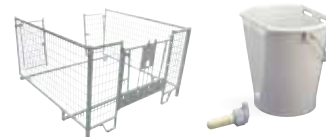

L'AVIS D'UN UTILISATEUR

Les veaux sont solides et pleins de vie !



M. CYRIL GOSSET,
ÉLEVEUR LAITIER À RUMIGNY (08).
AVIS EN VIDÉO sur www.labuvette.fr

Les veaux étaient logés en cases béton individuelles dans un vieux bâtiment et nous avons beaucoup de problèmes de santé et de mortalité liés à la ventilation et aux évacuations. Sur les conseils de notre vétérinaire, nous démarrons désormais nos veaux pendant 15 jours en niche MINISTAR. On voit beaucoup de changements ! Les veaux sont maintenant solides et pleins de vie quand ils arrivent dans les parcs collectifs du bâtiment. A condition de bien désinfecter chaque niche après chaque veau, les veaux essoufflés, les diarrhées, c'est de l'histoire ancienne.



NICHE INDIVIDUELLE EN POLYÉTHYLÈNE POUR VEAU JUSQU'À 8 SEMAINES



L'AVIS D'UN UTILISATEUR



Je suis très satisfait des conditions de travail

DAMIEN JONET, ÉLEVEUR DE PRIM-HOLSTEIN À CLAVY-WARBY (08).

Les niches sont vraiment bien pour démarrer les veaux. Je les utilise du vêlage à 7 jours. Les niches donnent un environnement sain, il n'y pas de problème de température et la litière est toujours sèche. C'est la période durant laquelle je leur apprend à boire tout seul, et je suis très satisfait au niveau des conditions de travail. Quand les veaux sont en niche individuelle, ce n'est rien pour les prendre. C'est très facile de voir s'ils ont un problème, on peut intervenir tout de suite. Aujourd'hui, je ne changerais pas pour un autre système, car il me faut optimiser mon temps de travail.



DIMENSIONS DU PASSAGE MINISTAR - MIDDLESTAR - LOGISTAR

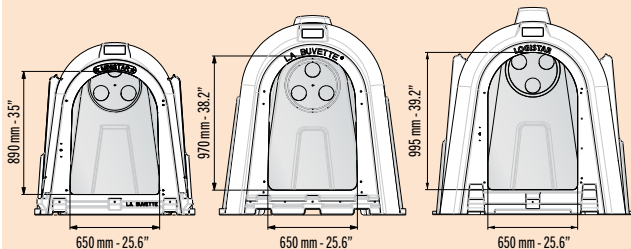

Enclos basculant réf. D119 (p. 73).

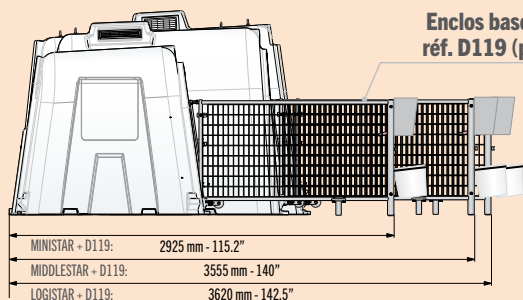

MIDDLESTAR

Niche intermédiaire pour 1 veau jusqu'à 2 mois.

Dimensions extérieures : L. 203 x l. 135 x H. 140 cm.



- 1 Anneau de levage.
- 2 Grilles d'aération pour une meilleure évacuation des émanations d'amoniac.

REF. DÉSIGNATION

D117 Niche pour 1 veau jusqu'à 2 mois - En polyéthylène, couleur blanche - Sans accessoires - Dimensions extérieures : L. 2,03 x l. 1,35 x H. 1,40 m

LOGISTAR™

Niche de grande dimension pour 1 veau de 0 à 2 mois.

Excellente aération.

Dimensions extérieures : L. 220 x l. 145 x H. 140 cm.



- 1 Anneaux de levage facilitant la manutention.
- 2 Système d'aération complet avec disque réglable à l'arrière et grilles de toit pour une meilleure évacuation des émanations d'amoniac.
- 3 4 parties facile à découper pour créer des ouvertures. Capots et râtelier vendus séparément, voir page 73.
- 4 De nombreux accessoires existent en option (voir page 73).

REF. DÉSIGNATION

D111 Grande niche pour 1 veau jusqu'à 2 mois - En polyéthylène, couleur blanche - Sans accessoires - Dimensions extérieures : L. 2,20 x l. 1,45 x H. 1,40 m





CAILLEBOTIS PE

BREVETÉ

Caillebotis résistant et antidérapant en polyéthylène haute densité idéal pour **BABY-STAR™** et **MINISTAR™**.

Facile à nettoyer et à déplacer (28 kg).



1 Les caillebotis s'assemblent les uns aux autres comme un puzzle.



Dimensions :

L. 1930 x l. 1260 x H. 200 mm.

REF.	DÉSIGNATION
D253	Caillebotis PE pour case BABY-STAR™ ou niche MINISTAR™

+ ACCESSOIRES

Convient pour **MINISTAR™**, **MIDDLESTAR**, **LOGISTAR™** et **SUPERSTAR**.



D122

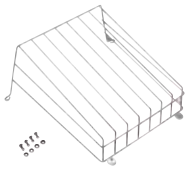

D123

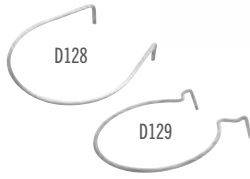

D128

D129



D130

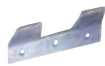

D132



D138



D149



D139



D175

REF.	DÉSIGNATION
D122	Capot d'accès latéral (pour LOGISTAR , MINISTAR™ et SUPERSTAR)
D123	Râtelier à foin (pour LOGISTAR , MINISTAR™ et SUPERSTAR)
D128	Porte-seau pour seau Ø 340 mm
D129	Porte-seau pour seau Ø 280 mm
D130	Plaque de fixation pour porte-seau, indispensable sur enclos PE de MIDDLESTAR
D132	Support seau à tétine seul
D138	Protège seau relevable en polyéthylène. Pour seau jusqu'à Ø 340 mm.
D139	Seau 16 litres Ø 340 mm
D149	Seau 12 litres Ø 280 mm LA BUVETTE , translucide et gradué
D175	Seau à tétine 9 litres gradué

ENCLOS BASCULANT

BREVETÉ

Enclos et portillon galvanisés compatibles avec les niches **MINISTAR™**, **MIDDLESTAR** et **LOGISTAR™**. Modèle breveté.

Le portillon et l'enclos sont vendus séparément. Le portillon s'utilise également seul sur chaque niches **LA BUVETTE®**.

Fabrication robuste et durable, tubes de forte section et galvanisation à chaud après fabrication.



- 1 Courette de 2,12 m². Grillage en maille de 80x40 mm, fil de Ø4 mm.
- 2 Absence de barre de seuil pour éviter les risques de chute.
- 3 Roulettes fournies d'origine avec l'enclos pour déplacer l'ensemble.
- 4 Portillon amovible : D'un geste, le portillon se positionne sur la niche pour le nettoyage de la courette.
- 5 Le verrou du portillon est inaccessible par l'animal.
- 6 Support de seau à tétine intégré au portillon.
- 7 Emplacements pour deux portes-seau (fournis à part).
- 8 Platines anti-usure.



- 1 La niche bascule dans l'enclos.
- 2 L'enclos bascule sur la niche.
- 3 Les roulettes facilitent les déplacements.

REF.	DÉSIGNATION
D119	Enclos basculant pour niche à veau - Sans portillon. Dim. int. L. 1522 x l. 1481 x H. 904 mm.
D120	Portillon niche à veau - Dim. l. 750 x H. 650 mm

NICHE COLLECTIVE EN POLYÉTHYLÈNE POUR 5 VEAUX DE 2 À 6 MOIS



+ ENCLOS COULISSANT

Parc en acier galvanisé avec cornadis 5 places pour niche SUPERSTAR. Muni de roues, il se replie et se verrouille sur la niche en un clin d'oeil pour le curage de la courette et le levage de l'ensemble.

Dimensions : L. 235,5 x l. 231 x H. 145 cm.
Surface : 5,40 m²



- 1 Cornadis collectif 5 places, ouvrant.
- 2 Portillon passage d'homme.
- 3 Passage de tête pour l'abreuvement.
- 4 Panneaux latéraux réversibles gauche/droite.

REF. DÉSIGNATION

D109 Enclos coulissant pour SUPERSTAR, avec cornadis 5 places, 1 passage d'homme et 1 passage de tête pour l'abreuvement

DIMENSIONS DU PASSAGE SUPERSTAR

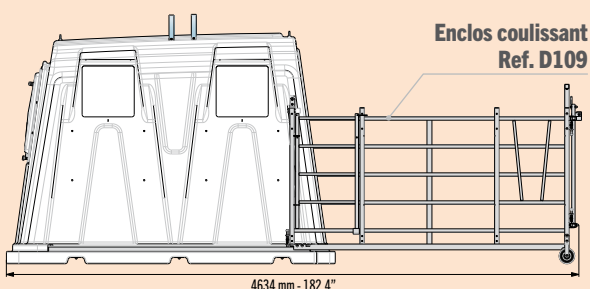
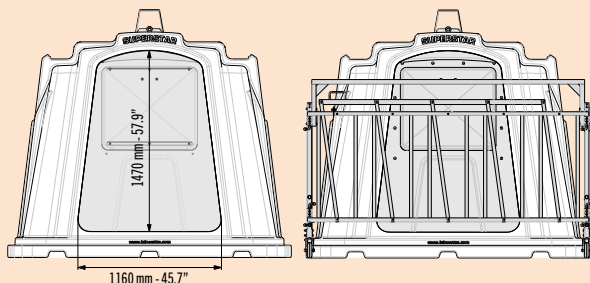

SUPERSTAR

Niche collective pour 5 veaux âgés de 2 à 6 mois.

En polyéthylène HD blanc MONOBLOC.

Très robuste et non cassant.

Dimensions extérieures : L. 265 x l. 231 x H. 201 cm.



- 1 Polyéthylène haute densité blanc 100% vierge, traité anti-UV.
- 2 Embase double paroi soudée pour une excellente rigidité
- 3 Très grande trappe d'aération arrière réglable, avec position paillage.
- 4 Large ouverture pour un bon renouvellement d'air.
- 5 Levage par fourche accessible de face (possible avec parc replié). 2 anneaux de levage.
- 6 4 parties facile à découper pour créer des ouvertures. Capots et râtelier vendus séparément, voir page 73.

Hauteur intérieure : 185 cm. Surface de la niche : 6,10 m².

REF. DÉSIGNATION

D108 Niche à veaux SUPERSTAR en polyéthylène vierge avec trappe d'aération/paillage et accroche de levage. Convient jusqu'à 5 veaux âgés de 2 à 6 mois.



NOTRE CONSEIL



En période de sevrage, il est important que les veaux disposent d'un accès à l'eau.

Un abreuvoir à niveau constant type LAC 5A ou BABYLAC (page 8) peut être fixé sur le passage de tête latéral de l'enclos à l'aide de la bride A361.

Un abreuvoir antigel sur buse type LAKCHO 2 (page 26) peut aussi être installé entre deux enclos de SUPERSTAR.



MANGEOIRES EN POLYÉTHYLÈNE ET SUPPORT DE BLOC À LÉCHER

AUGES PETITS ANIMAUX

Auges pour veaux et moutons en intérieur ou extérieur.

Convient pour distribuer de l'aliment solide et liquide grâce aux logements de seaux (seaux vendus séparément).



- 1 Cuve en polyéthylène haute densité, traité anti-UV, garantie 5 ans contre tout vice de fabrication. Résistante à l'acidité et facile d'entretien.
- 2 Châssis en acier galvanisé avec pieds réglables boulonnés et renfort sous la cuve sur toute sa longueur.
- 3 Pas de liaison fixe entre la cuve et le châssis.
- 4 Logements pour seau de lait Ø280 mm (Réf. D149 vendu à part).
- 5 Vidange Ø30 mm sans outil. Formes sans coin ni recoin.

REF.	DÉSIGNATION
D235	Auge longueur 1,73 m avec 4 logements de seaux
D236	Auge longueur 2,18 m avec 5 logements de seaux
D237	Auge longueur 2,63 m avec 6 logements de seaux

SUPPORT BLOC À LÉCHER

Support tout inox pour bloc à lécher jusqu'à 25 kg.

LE support robuste et durable que vous attendiez.

l. 256 x prof. 265 x h. 200 mm

8 trous de fixation dont 4 oblongs.



REF.	DÉSIGNATION
D173	Support inox pour bloc à lécher jusqu'à 25 kg

AUGES AU SOL

Auges pour petits animaux, à poser au sol.

Fabrication de qualité en polyéthylène alimentaire haute densité (PEHD), un matériau inaltérable et léger.

Très robustes et résistantes pour une longue durée de vie, quelles que soient les conditions d'utilisations.



Nettoyage possible au jet haute pression.

Bonne prise au sol pour une meilleure stabilité.

Fond plat posé au sol.

REF.	DÉSIGNATION
D238	Auge en polyéthylène 1 m de longueur - 16,6 l.
D239	Auge en polyéthylène 2 m de longueur - 36,7 l.

CLOCHE À FOURRAGE

Râtelier cloche avec ou sans fond pour balle ronde Ø160 cm.

Fabriqué en PEHD, imputrescible et résistant aux UV.

Forme très enveloppante pour une protection optimale du fourrage et moins de gaspillage.

Léger et pratique, ce râtelier peut aisément être déplacé à la main.



- 1 Monobloc PEHD traité anti-UV, léger, solide et sans entretien.
- 2 4 ouvertures 80x34 cm, protégées du ruissellement par des gouttières.
- 3 Embase haute de 40 cm pour limiter le gaspillage
- 4 4 points d'ancrage.
- 5 Anneau de levage.

Dimensions : Ø180 x 150 cm. Fond vendu séparément.

REF.	DÉSIGNATION
D230	Râtelier cloche en PEHD pour balle ronde Ø160 cm
D229	Fond pour râtelier cloche



AUGES MONOBLOC EN POLYÉTHYLÈNE POLYCHOC™ ET ACIER GALVANISÉ



GARANTIE 5 ET 8 ANS

Les auges réglables en hauteur LA BUVETTE disposent de cuves monobloc en polyéthylène haute densité résistantes et durables, garanties 5 ou 8 ans selon les modèles.

- Les cuves des auges ne sont pas garanties contre les dommages liés à une mauvaise maintenance, à une installation non conforme (pose sur un sol non aplani ou accidenté) ou à une utilisation inadaptée, autre que pour l'alimentation d'animaux d'élevage. Une auge Monobloc Premium utilisée pour l'abreuvement devra impérativement être équipée du kit de mise en eau D227 (voir NOTRE CONSEIL). Les dégâts liés au léchage ou grignotage sont exclus de la garantie.
- Les éléments en acier galvanisé ont une garantie constructeur d'un an.

Pour une demande de garantie sur une cuve, rapprochez-vous de votre revendeur LA BUVETTE avec votre facture d'achat et des photos de la cuve défectueuse et particulièrement de son dateur (idem prebac, p. 50).

Si votre demande est acceptée, votre revendeur vous établira un avoir à sa valeur historique, vétusté déduite (-12,5% par an).

DIMENSIONS

D218:

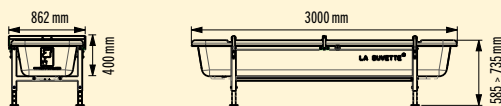

D219:

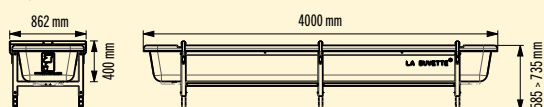

D220:

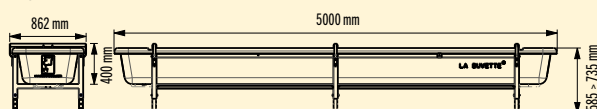

AUGES MONOBLOC PREMIUM

Auges pour l'alimentation des bovins en intérieur ou extérieur.

Cuve monobloc en polyéthylène Polychoc™ 100% vierge insensible au pH acide des ensilages.

Nos cuves sont garanties 8 ans contre tout vice de fabrication.

Très bon rapport qualité/prix.

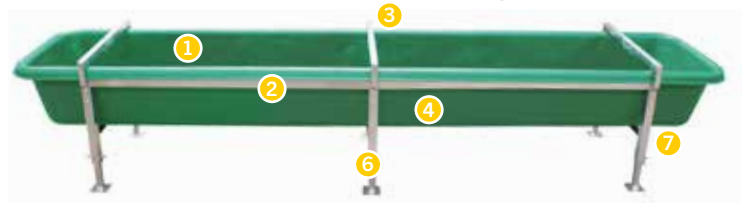
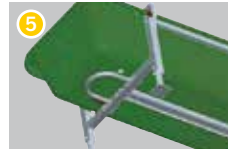

- 1 Cuve en polyéthylène haute densité, traité anti-UV, garantie 8 ans contre tout vice de fabrication. Résistante à l'acidité et facile d'entretien.
- 2 Châssis galvanisé (tube de 50 mm) avec 3 longues de soutien par mètre 50. Montage simple et rapide.
- 3 Barres anti-chute avec anneaux de levage.
- 4 Pas de liaison fixe entre la cuve et le châssis.
- 5 Renfort sous la cuve sur toute sa longueur.
- 6 Pieds réglables boulonnés fournis d'origine.
- 7 Vidange Ø30 mm sans outil. Formes sans coin ni recoin.

REF.	DÉSIGNATION
D218	Longueur 3 m - Capacité 620 litres
D219	Longueur 4 m - Capacité 845 litres
D220	Longueur 5 m - Capacité 1070 litres

+ ACCESSOIRES

REF.	DÉSIGNATION
D227	Kit de renfort pour mise en eau



NOTRE CONSEIL

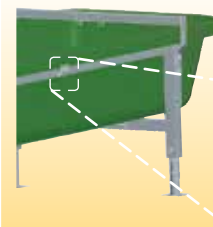

Les auges monobloc PREMIUM peuvent être remplies d'eau.

Il est alors impératif d'utiliser le kit de renfort pour mise en eau réf. D227.

AUGES MODULAIRES EN POLYÉTHYLÈNE POLYCHOC™ ET ACIER GALVANISÉ

AUGES MODULAIRES

Auges modulaires destinées à l'alimentation des bovins en intérieur ou extérieur.

Cuve en polyéthylène Polychoc™ 100% vierge insensible au pH acide des ensilages.

Nos cuves sont garanties 8 ans contre tout vice de fabrication.

Structures en acier galvanisé à chaud à boulonner pour obtenir des auges de 3, 4, 5, 6, 7, 8 m...

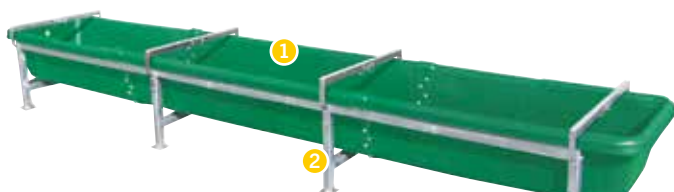

- 1 Cuve en polyéthylène haute densité, traité anti-UV, garantie 8 ans contre tout vice de fabrication. Résistante à l'acidité et facile d'entretien. Bouchons de vidange Ø30 mm sans outil.
- 2 Châssis galvanisé :
 - Supports transversaux en tube de 50x50 mm avec barres anti-chute,
 - Profils latéraux et inférieurs (lg. 1,50 m),
 - Pieds boulonnés réglables en hauteur.
 Pas de liaison fixe entre la cuve et le châssis.

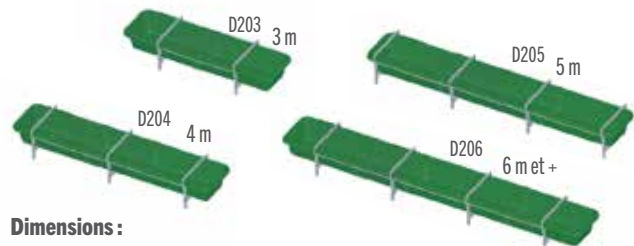

Dimensions :

- hauteur : 414 mm ; hauteur totale avec pieds : 600 mm
- largeur totale avec pieds en incluant la barre antichute : 880 mm
- capacité : 360 litres/mètre.

REF.	DÉSIGNATION
D203	Auge complète de 3 m - 2 barres antichute - 4 pieds
D204	Auge complète de 4 m - 3 barres antichute - 6 pieds
D205	Auge complète de 5 m - 4 barres antichute - 8 pieds
D206	Auge complète de 6 m - 4 barres antichute - 8 pieds



GARANTIE 8 ANS

- Les cuves modulaires LA BUVETTE sont garanties 8 ans contre tout vice de fabrication. Elles ne sont pas garanties contre les dommages liés à une mauvaise maintenance, à une installation non conforme (pose sur un sol non aplani ou accidenté) ou à une utilisation inadaptée, autre que pour l'alimentation d'animaux d'élevage.
- Les éléments en acier galvanisé ont une garantie constructeur d'un an.

Pour une demande de garantie sur une cuve, rapprochez-vous de votre revendeur LA BUVETTE avec votre facture d'achat et des photos de la pièce défectueuse et particulièrement de son dateur (idem prebac, p. 50).

Si votre demande est acceptée, votre revendeur vous établira un avoir à sa valeur historique, vétusté déduite (-12,5% par an).



CUVES SEULES

Cuves sans structures métalliques destinées à être noyées dans le béton.



REF.	DÉSIGNATION
D210	Embout mâle de 1,50 m - Boulonnerie pour PE - 2 bouchons de vidange
D211	Embout femelle de 1,50 m
D212	Allonge 1 m seule
D213	Allonge 2 m seule

STRUCTURE MÉTALLIQUE

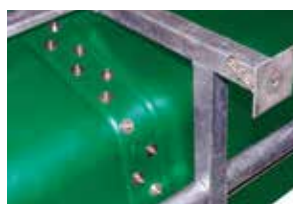

Boulonnerie pour PE.



D202



D214



D216

REF.	DÉSIGNATION
D202	3 profils de soutien, longueur 1,5 m - Boulonnerie pour PE
D214	Support transversal - 2 pieds - Barre antichute - Boulonnerie
D215	3 profils de soutien, longueur 1 m - Boulonnerie pour PE
D216	Barre antichute supplémentaire - Boulonnerie (à fixer sur profils de soutien)

CHARIOTS À ALIMENT ET BROUETTE DISTRIBUTRICE



BROUETTE DISTRIBUTRICE

Brouette distributrice d'aliments 100 litres à débit réglable.

Convient pour granulés, farines et tourteaux.

Les formes épurées de la brouette facilitent son nettoyage.

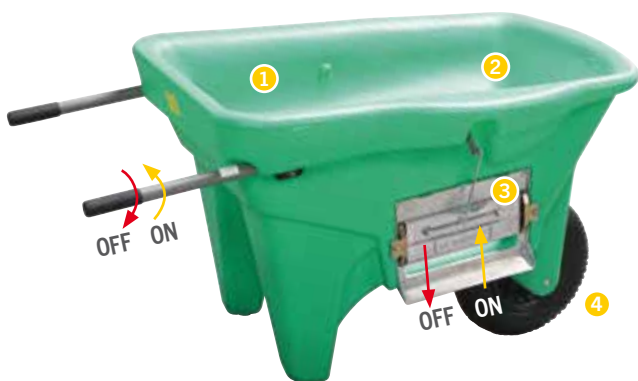

1 Châssis-cuve monobloc solide et rigide, constitué d'une double paroi de polyéthylène haute densité.

2 Capacité 100 litres. Le niveau est indiqué sur la paroi, face à l'éleveur. Les pentes de la cuve ne sont jamais inférieures à 30°, en position d'avancement, afin de permettre un bon écoulement des aliments (granulés, farines, tourteaux...). Pas de résidus en fond de cuve après utilisation.

3 La cuve est munie d'une large ouverture de 300 mm x 88 mm. Une trappe actionnée par la poignée droite du brancard vient l'obtenir. 3 indexages permettent à l'éleveur de régler l'écoulement en fonction de son allure. Hauteur de distribution : 34 cm. Déport de distribution/roue : 28 cm.

4 Roue gonflable Ø400 mm (4 plis), jante renforcée sur paliers.

REF. DÉSIGNATION

D185 Brouette distributrice d'aliments à débit réglable - L. 1410 x l. 744 x H. 902 mm

CHARIOTS À ALIMENT

Chariots de 140 et 340 litres ergonomiques avec poignées intégrées.

Matériel particulièrement adapté aux productions hors-sol et aux écuries.

Ces chariots passent entre les portes de largeur 60 cm (80 cm pour le grand modèle) et franchissent aisément de petites marches. Ils tournent très facilement sur eux-mêmes dans les couloirs étroits. Ils passent sous une goutte de 1 m.



1 Solides et durables : Cuve en polyéthylène haute densité avec rebord soudé double paroi montée sur un châssis métallique.

2 Faciles à manœuvrer et stables : Roues de Ø 400 mm gonflables sur roulements à billes assurant le confort pendant les trajets.

3 Très maniables grâce aux 2 roulettes pivotantes.

4 Version surélevée (+15 cm) pour atteindre plus facilement le fond de la cuve avec roues pivotantes gonflables pour plus de confort et de stabilité en terrain accidenté.

Cloison et couvercle en PEHD disponibles en option, (voir Accessoires).

REF. DÉSIGNATION

D181 Chariot de 140 litres - L. 768 x l. 560 x H. 912 mm

D180 Chariot de 140 litres surélevé à roues pivotantes gonflables
L. 768 x l. 560 x H. 1062 mm

D182 Chariot de 340 litres - L. 1200 x l. 750 x H. 912 mm

+ ACCESSOIRES

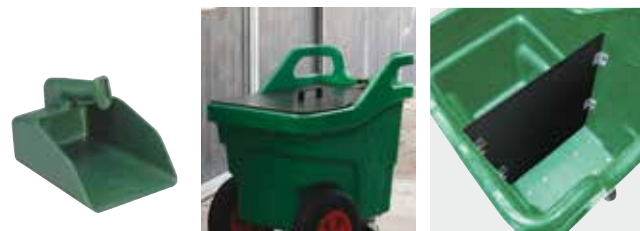

D171

D176 - D178

D177 - D179

REF. DÉSIGNATION

D171 Mesure à aliments en matière plastique - Capacité 3 litres
Graduations par ½ litre - L. 265 x l. 175 mm

D176 Couvercle en PEHD pour chariot 140 l.

D177 Séparation en PEHD pour chariot 140 l. avec équerres de fixation

D178 Couvercle en PEHD pour chariot 340 l.

D179 Séparation en PEHD pour chariot 340 l. avec équerres de fixation



BROUETTE 330 L.

Brouette basculante de 330 litres conçue pour réduire la pénibilité.

En roulage, la charge porte intégralement sur l'essieu.

La cuve PEHD bascule très facilement et complètement. Ses formes épurées facilitent son remplissage et le nettoyage.



- 1 Cuve en polyéthylène haute densité avec rebord double peau soudé pour une robustesse à toute épreuve. Forme spécifique facilitant le remplissage.
- 2 Châssis en tube d'acier galvanisé de forte section. Très résistant et équilibré pour réduire la charge sur les bras.
- 3 Bascule à plus de 90° (par rapport au sol) pour un vidage facile et complet.
- 4 Protection anti-usure en inox.
- 5 Brancards emmanchés et boulonnés.
- 6 Patins anti-usure.
- 7 Sécurité évitant tout basculement intempestif.
- 8 Roues gonflables Ø 400 mm renforcées et montées sur roulements à billes.

Dimensions : L. 1746 x l. 830 x H. 857 mm

REF.	DÉSIGNATION
D186	Brouette basculante de 330 litres



BROUETTE 600 L.

Brouette basculante de 600 litres conçue pour réduire la pénibilité.

Plus de volume pour moins d'allers-retours !

Caractéristiques identiques au modèle 330 litres.



Dimensions :
L. 2033 x l. 1010 x H. 1055 mm

REF.	DÉSIGNATION
D187	Brouette basculante de 600 litres



LE SAVIEZ-VOUS ?

Avantages de nos jantes en plastique renforcées :

- Très robustes et durables : Nos jantes synthétiques sont inoxydables et lavables au jet haute pression.
- Pas de crevaison due à l'usure : Avec le temps, les jantes métalliques peuvent rouiller et des aspérités coupantes apparaissent alors entre la jante et le pneu, provoquant des crevaisons.
- Elles accueillent des pneumatiques Ø 400 mm renforcés à chambre à air et sont montées sur roulements à billes pour un confort de roulage optimal.





BROUETTE TUBULAIRE

Idéale pour le transport de gros volumes.

Une fabrication robuste pour une longue durée de vie.
Très fonctionnelle pour une utilisation quotidienne.

Charge admissible : 200 kg.

Livrée à l'unité, montée.

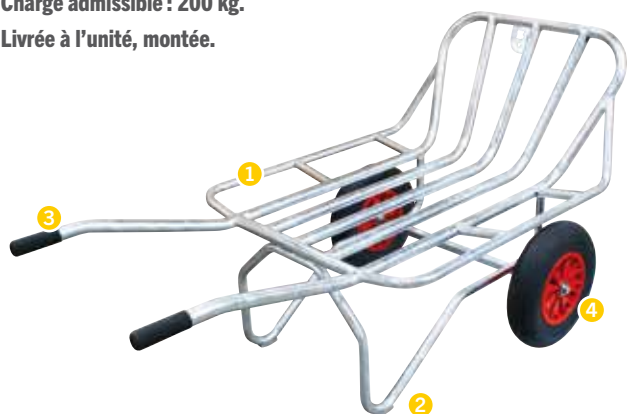

- 1 Châssis monobloc en acier galvanisé à chaud et tubes de fortes sections (Ø 34 mm). Très résistant et équilibré pour réduire la charge sur les bras.
- 2 Patins anti-usure.
- 3 Poignées "grip".
- 4 Roues gonflables (Ø 400 mm x 80 mm) avec jantes plastiques renforcées sur roulements à billes.

Dimensions :

Totales : L 1,68 x l 0,86 x H 0,86 m

Plateau : L 0,82 x l 0,86 m

Dossier : L 0,48 x l 0,86 m

REF.	DÉSIGNATION
D188	Brouette tubulaire livrée montée

PLATEAU 4 ROUES

Plateau robuste avec châssis en acier galvanisé à chaud et plancher antidérapant en contreplaqué bakélinisé.



- 1 Conçu pour supporter la charge d'une balle haute densité.
- 2 Timon à ressort à 1,25 m du sol.
- 3 Essieu directionnel sans butée.
- 4 Roues gonflables (Ø 400 mm x 80 mm) avec jantes plastiques renforcées sur roulements à billes.
- 5 Ridelles en tube de forte section à installer au centre sur les côtés, à l'horizontal ou à la verticale (option).

Dimensions :

- Plancher L. 240 x l. 98 x H. 49,5 cm

- Chariot L. 275 x l. 98 x H. 125 cm.

REF.	DÉSIGNATION
D183	Plateau 4 roues, sans ridelles

+ ACCESSOIRES

Les ridelles A793 peuvent être installées à l'horizontal pour accroître la longueur du plateau.

Une à deux ridelles peuvent être placées à l'avant et à l'arrière.

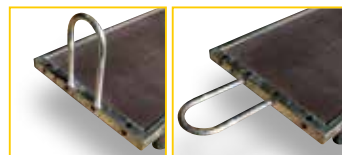

Attelage A794.

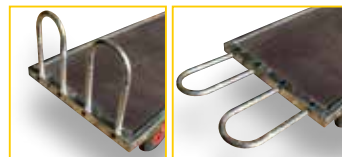

REF.	DÉSIGNATION
A793	Lot de 2 ridelles en U
A794	Attelage pour micro-tracteur, à fixer sur le timon



BALAIS-BROSSE

Balais-brosses avec tête en PVC renforcé fibré et poils synthétiques.

Manche en hêtre 1,50 m.

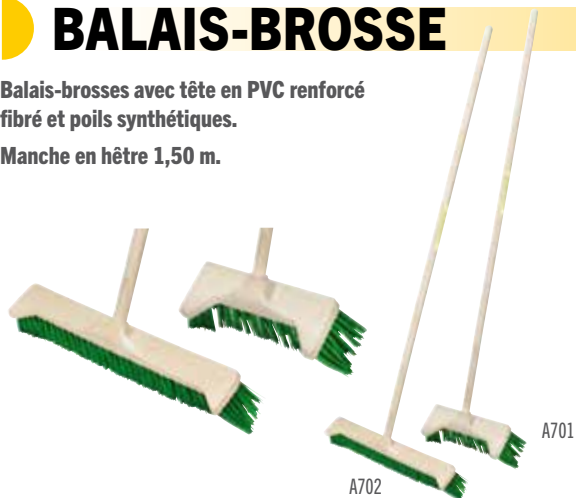

REF.	DÉSIGNATION	CONDITIONNEMENT
A701	Balai-brosse 32 cm - Longueur 1,50 m	Par carton de 6
A702	Balai-brosse 55 cm - Longueur 1,50 m	Par carton de 6

BALAI ROND

Balai rond en polyéthylène avec bague de serrage réglable.

Manche en hêtre 1,90 m.

1 Bague pour régler l'écartement des brins.



REF.	DÉSIGNATION	CONDITIONNEMENT
A703	Balai rond - Longueur 1,90 m	Par carton de 6

PELLE À GRAINS

Pelle à grains en ABS, renforcée. Idéale pour déneiger.

Manche en frêne 1,70 m.



REF.	DÉSIGNATION	CONDITIONNEMENT
A704	Pelle à grain - Longueur 1,70 m	Par carton de 6

BALAI PAILLE DE RIZ

Balai large d'une trentaine de centimètres en paille de riz naturelle de 50 cm de long.

Manche en hêtre 1,42 m.

1 5 coutures.



REF.	DÉSIGNATION	CONDITIONNEMENT
A712	Balai paille de riz - Longueur 1,42 m	Par carton de 10

RABOTS

Rabots en polypropylène très résistants, fiables et durables.

Manche en hêtre 1,45 m avec poignée D.



1 Emmanchement automatique anti-rotation



REF.	DÉSIGNATION	CONDITIONNEMENT
A705	Rabot 53 cm - Longueur 1,45 m	Par carton de 6
A706	Rabot 66 cm - Longueur 1,45 m	Par carton de 6

POUR LE CROTTIN

Fourche synthétique à crottin, très légère et extrêmement solide. Manche en aluminium avec poignée D.

Combi pelle plastique et râteau à crottin métallique. Manches en acier.



REF.	DÉSIGNATION	CONDITIONNEMENT
A707	Fourche synthétique à crottin - Longueur 1,45 m	Par carton de 5
A709	Combi pelle à crottin & râteau - Longueur 1,10 m	Par carton de 5

PÉDILUVES

PÉDILUVE ANTI-BOUSES

BREVETÉ

Bac solide et profond en PEHD monobloc pour prévenir et soigner de manière optimale les problèmes de boiterie.

La longueur de 1,60 m est spécialement adaptée à la foulée des bovins pour assurer un trempage optimal des 4 sabots.

Large de 85 cm, il s'installe dans tous les couloirs de retour. Ce pédiluve convient pour les traitements liquides ou en poudre.



D107

- 1 Larges perforations pour permettre une bonne évacuation des boues tout en empêchant que les pieds ne passent au travers.
- 2 Dessus arrondi pour renvoyer systématiquement les pattes dans le bac.
- 3 La séparation du milieu oblige la vache à poser le pied dès le premier bac. Elle a également un effet brise-vagues évitant le gaspillage.
- 4 Fond antidérapant qui écarte les onglons.



Volumes de remplissage :

- 80 litres avec une hauteur de remplissage de 13 cm.
- 100 litres avec une hauteur de remplissage de 15 cm.

REF.	DÉSIGNATION
D107	Pédiluve anti-bouses 160 breveté pour bovins. Volume maximal : 120 litres

+ KIT COUPLAGE

Accessoire pratique et durable pour associer un pédiluve anti-bouses avec un autre pédiluve pour bovins, anti-bouses ou CLEANFOOT, pour effectuer un rinçage des onglons avant traitement ou pour doubler le nombre de trempages.

Fabriqué en acier inoxydable.



A207

REF.	DÉSIGNATION
A207	Kit de couplage pour pédiluves à monter sur D107

NOTRE CONSEIL

Placez deux pédiluves anti-bouses l'un derrière l'autre pour faire un rinçage des onglons à l'eau claire puis un trempage avec du produit ou pour obtenir deux trempages par sabot avec du produit.



PÉDILUVE HUMAIN

Pédiluve en PEHD.
Fond anti-dérapant.



D105

REF.	DÉSIGNATION
D105	Pédiluve humain - L. 53 x l. 75 x H. 11 cm

CLEANFOOT

Pédiluves en polyéthylène haute densité (PEHD) monobloc.

Antidérapants. Les tracés intérieurs profonds, permettent de bien ouvrir les onglons, facilitant la bonne pénétration du produit traitant.



D101



D102



D106

- 1 Spécial ovins/caprins : grande longueur pour éviter que les animaux ne sautent par dessus.

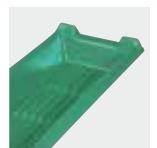

REF.	DÉSIGNATION
D101	Pour bovins 2 m - L. 200 x l. 85 x H. 16 cm
D102	Pour bovins 3 m - L. 300 x l. 100 x H. 18 cm
D106	Pour ovins et caprins 3 m - L. 300 x l. 47 x H. 18 cm



LE SAVIEZ-VOUS ?

Pour être bien traité, un sabot de vache doit tremper dans au minimum 12 cm (même pour les derniers passages). En fonction du produit, il est recommandé de préparer entre 0,80 et 1,00 litre de solution par vache et par passage.

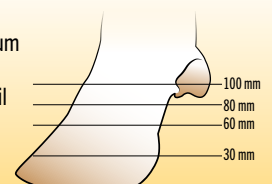

TRAITEMENT PAR L'EAU DE BOISSON

AQUAMIX

Pompe doseuse précise et fiable idéale pour compléter l'eau de boisson en bâtiments bovins.

Avec son nouveau moteur, l'AQUAMIX est idéale pour les **médications et suppléments nécessitant de grands débits** : minéraux, oligo-éléments, vitamines, hépato-protecteurs... Elle est compatible avec les produits traitants mais ne convient pas aux désinfectants corrosifs (chlore ou peroxyde d'hydrogène notamment).

Sécurité : Les produits sont toujours dosés en fonction du débit d'eau entrant.

AQUAMIX fonctionne sans électricité (force hydromotrice).

- 1 **Chambre de mélange eau/produit brevetée** : Le produit n'est jamais en contact avec le moteur.
- 2 **Nouveau moteur** pour plus de débit et une pression de service maxi accrue.
- 3 Le dosage est simple et facile à régler.



Débits : de 0,06 m³/h à 4,5 m³/h.

Pressions de fonctionnement : de 0,3 à 6,9 bars.

Raccordement 1" (26x34) MM.

Kits d'entretien disponibles : voir éclaté pièces de rechange sur www.labuvette.fr.

REF.	DÉSIGNATION
1502	Pompe doseuse AQUAMIX - Dosage de 0,3 à 2,5%

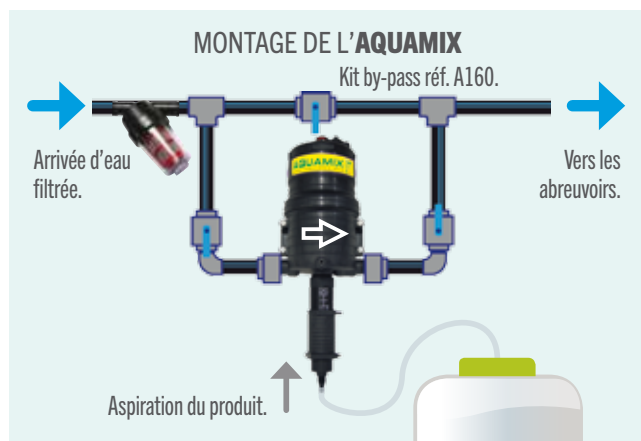

+ ACCESSOIRES



OBLIGATOIRE :



REF.	DÉSIGNATION
A160	Kit de montage by-pass avec clapet anti-retour pour AQUAMIX
A446	Visi-Filtre VF6 - 100 microns, 6m ³ /h - OBLIGATOIRE en amont de toute pompe doseuse - Raccordement 1" (26x34)

AQUABLEND

Pompe doseuse précise et fiable pour compléter l'eau de boisson, en particulier à **bas débit**.

L'AQUABLEND est adaptée aux traitements médicamenteux **non agressifs**, minéraux liquides, oligo-éléments, vitamines... Elle est idéale pour doser les poudres diluées et les produits liquides en porcherie, bergerie ou poulailler.

Sécurité : Les produits sont toujours dosés en fonction du débit d'eau entrant.

AQUABLEND fonctionne sans électricité (force hydromotrice).

- 1 Performante dès les bas débits.
- 2 Entretien facile, sans outil.
- 3 Le dosage est simple et facile à régler.



Débits : de 0,01 m³/h à 2,5 m³/h.

Pressions de fonctionnement : de 0,3 à 6,2 bars.

Raccordement 3/4" (20x27) MM.

REF.	DÉSIGNATION
1504	Pompe doseuse AQUABLEND - Dosage de 0,2 à 2%

AQUABLEND XTREME

Pompe doseuse précise et fiable pour traiter et désinfecter, en particulier à **bas débit**.

Très résistante, l'AQUABLEND XTREME est particulièrement adaptée aux **traitements très corrosifs**.

Elle est donc idéale pour l'acidification ou la chloration, pour l'hygiène des machines à traire et pour le nettoyage des canalisations et installations.

Sécurité : Les produits sont toujours dosés en fonction du débit d'eau entrant.

AQUABLEND XTREME fonctionne sans électricité (force hydromotrice).

- 1 Corps en PVDF très résistant, insensible aux acides forts, au peroxyde d'hydrogène ou au chlore.
- 2 Entretien facile, sans outil.
- 3 Le dosage est simple et facile à régler.



Débits : de 0,01 m³/h à 2,5 m³/h.

Pressions de fonctionnement : de 0,3 à 6,2 bars.

Raccordement 3/4" (20x27) MM.

REF.	DÉSIGNATION
1505	Pompe doseuse AQUABLEND XTREME - Dosage de 0,2 à 2%



LE SAVIEZ-VOUS ?

Il est impératif d'équiper votre installation en tête de ligne avec un filtre de 100 microns maximum (réf. A446), ainsi qu'un clapet anti-retour 3/4" (réf. 1430203).

LES CONSEILS DE LA BUVETTE® SUR L'ABREUVEMENT DES OVINS/CAPRINS

Quel que soit le type de production, l'abreuvement joue un rôle prépondérant tant pour les performances que pour la bonne conduite du troupeau. Bien choisir le type d'abreuvoir est important car les brebis et les chèvres ont le museau sensible. Un abreuvoir à niveau constant offre la buvée la plus naturelle mais nécessitera un nettoyage plus fréquent. Un modèle à tube poussoir comme le BABYLAB™, très facile à actionner même par les très jeunes, sera également très bien adapté et facile à nettoyer. L'eau tempérée est préférable pour les chèvres et brebis laitières



À RETENIR

Placer suffisamment de points d'eau pour éviter les agressions, les bousculades et les files d'attente.

Adapter au mieux la hauteur au gabarit des animaux et veiller au bon positionnement des points d'eau.



BREBIS :

- Laitières en lactation : 1 point d'eau pour 10 animaux
- Taries ou allaitantes : 1 point d'eau pour 15 animaux
- Hauteur de l'abreuvoir : 50 cm + marche pour les adultes ; 40 cm pour les jeunes.



CHÈVRES :

- Chèvres en lactation : 1 point d'eau pour 10 animaux
- Chèvres taries : 1 point d'eau pour 15 animaux
- Hauteur de l'abreuvoir : 60 cm + marche pour les adultes ; 40 cm pour les jeunes.

Litière accumulée : La fixation murale A308 permet de régler facilement la hauteur de l'abreuvoir sur 50 cm.

COMPORTEMENT D'ABREUVEMENT DES CHÈVRES ET BREBIS LAITIÈRES EN BÂTIMENT

- Nombre d'abreuvements/jour : 5 à 20
- Volume par abreuvement : 0,4 à 0,7 l
- Temps consacré à boire/jour : 1 à 2 minutes
- Durée par abreuvement : environ 15 à 20 secondes
- Vitesse d'ingestion : 1,5 à 3,5 l/minute

Les facteurs influençant l'abreuvement

- La hiérarchie au sein du troupeau car les dominantes s'accaparent les points d'eau.
- Un taux d'équipement insuffisant réduit la durée et le nombre des abreuvements, et provoque les phénomènes de queue à l'abreuvoir. Ce qui est bien entendu néfaste aux performances.

POURCENTAGES D'EAU ET D'ALIMENT INGÉRÉS PAR HEURE

Source : adapté de Giger-Reverdin et al. (2011).

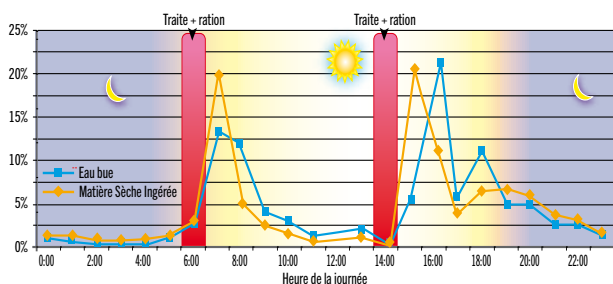

La consommation d'eau se fait essentiellement de jour : + de 80 % du volume est bu entre 7h et 19h.

L'activité nocturne est très faible : moins de 1 % du volume quotidien est bu entre 2h et 4h.

Des pics se produisent à la distribution de la ration et en sortie de la salle de traite.

CONSOMMATION D'EAU MOYENNE PAR JOUR

BREBIS ALLAITANTES AU PÂTURAGE

Brebis suitée	Été : 3,5 à 9 l/j
Brebis tarie	Printemps : 0,1 à 1,5 l/j ; Été : 1,5 à 5 l/j

Facteurs de variation de la consommation d'eau au pâturage

- Température
- Pluviométrie (Buvée très faible les jours de pluie)
- Teneur en Matière Sèche de l'herbe pâturée
- Poids vif de l'animal.

BREBIS ET CHÈVRES LAITIÈRES

Brebis en lactation	5 à 10 l/j
Brebis tarie	2 à 5 l/j
Chèvre en lactation	4 à 8 l/j
Chèvre tarie	2 à 3 l/j

Facteurs de variation de la consommation d'eau en bâtiment

- Matière Sèche Ingérée :
Brebis = 1,8 à 2,5 l d'eau par kg de MSI
Chèvres = 1,7 à 2,6 l d'eau par kg de MSI
- Production laitière :
Brebis = 3,5 à 4,5 l d'eau par kg de lait
Chèvres = 1,3 à 2,2 l d'eau par kg de lait
- Teneur en Matière Sèche de la ration
- Conditions climatiques (température et humidité relative)
- Poids vif de l'animal
- Stade de gestation (la consommation augmente à la fin de la gestation)
- Nombre de fœtus (la consommation augmente avec le nombre de fœtus)
- Consommation de NaCl.



COMMENT BIEN DISPOSER LES ABREUVOIRS DANS LES BÂTIMENTS

Le positionnement des points d'eau varie selon la surface du bâtiment, sa configuration, le type et de la taille du cheptel. Les schémas ci-dessous donnent quelques pistes. Contactez LA BUVETTE® pour un conseil personnalisé.

BERGERIE - 150 PLACES BREBIS ALLAITANTES

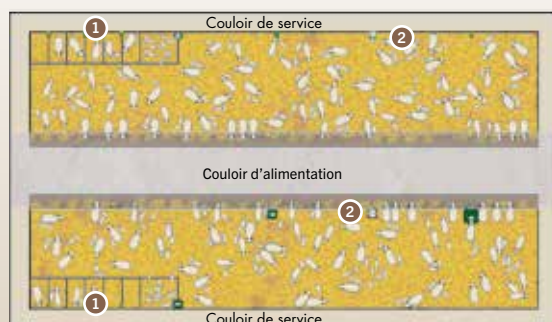

- 1 **Abreuvoir entre deux cases d'agnelage ou parc d'agneaux :**
Abreuvoirs à tube poussoir BABYLAB ou bols à niveau constant simple ou double LAC5 ou LAC55.
- 2 **Abreuvoirs visibles depuis le couloir d'alimentation ou le couloir de service.**

Pour une aire paillée de 5 m de large, espacez les abreuvoirs individuels de 5 m environ. Choisissez des abreuvoirs adaptés au risque de gel :

- Sans protection au gel : BABYLAB, BABYLAC, LAC 5, NORMANDY
- Mis hors gel par circulation : BABYLAB T (+ pompe SPEED-FLOW)
- Abreuvoirs équipés d'un système chauffant : NORMANDY, LAKCHO 2
- Abreuvoirs isothermes (sans électricité) : THERMOLAC B

Détails page suivante.

CHÈVRERIE - 150 PLACES

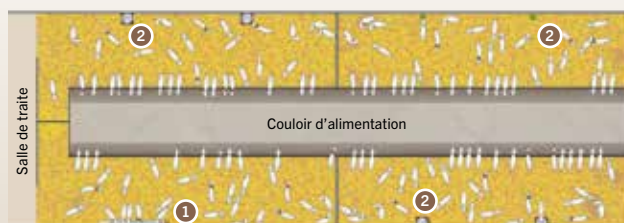

Abreuvoirs dos à la table d'alimentation.

D'une manière générale, placez les abreuvoirs dos à la table d'alimentation afin de les garder propres plus longtemps. Espacez-les suffisamment pour diminuer l'impact des animaux dominants. Attention à n'utiliser que des abreuvoirs métalliques (fonte, acier galvanisé, inox).

- 1 **Sortie de salle de traite, grand abreuvoir : OVICAP ou OVITUBE**
Privilégiez un abreuvoir collectif avec un bon débit pour permettre à un grand nombre de chèvres de s'abreuver simultanément. L'hiver une eau trop froide fera baisser la production laitière. Il est donc recommandé d'utiliser un kit chauffant «eau tempérée» pour OVICAP (p. 87).
- 2 **Abreuvoir simple BABYLAB ou chauffant : BIGCHO 2**
Les abreuvoirs à tube poussoir BABYLAB, en fonte, sont bien adaptés aux chèvres. Il est toutefois recommandé d'utiliser un système chauffant :
• Abreuvoirs en circulation : BABYLAB T (+ pompe SPEED-FLOW + réchauffeur THERMOFLOW)
• Abreuvoirs équipés d'un système chauffant 80W : BIGCHO 2

Détails page suivante.

ABREUVOIRS BOLS CLASSIQUES

BABYLAC

Petit abreuvoir en fonte à niveau constant idéal pour 10 à 15 caprins ou ovins dès le plus jeune âge.

 5 l/min. à 3 bars

Dimensions : L. 26 x l. 25 x h. 17 cm
Contenance : 2,5 litres.
Raccordement 1/2" (15x21 mm) gauche / droite.
Plus d'informations page 11.



REF.	DÉSIGNATION	CONDITIONNEMENT
2015	BABYLAC en fonte revêtement Polycoat	Sac plastique

LAC 5(A)/ 55

Abreuvoirs simple ou double accès en fonte à niveau constant.

 6,5 l/min. à 3 bars

- 1 Vidange sans outil
- 2 Capot de robinetterie en inox

Contenance : 5 litres et 8 litres.
Raccordement 3/4" (20x27 mm) sur tube horizontal (piquage).
Raccordement sur tube vertical 1/2" (15x21 mm) par le dessous possible avec accessoire A829 (voir page 98).



REF.	DÉSIGNATION	CONDITIONNEMENT
1627	Bol à niveau constant en fonte revêtement Polycoat	Sac plastique
1622	Idem 1627	Carton individuel
1615	Idem 1627 avec cadre ANTI-LAPAGE métallique	Sac plastique
1628	Bol double à niveau constant en fonte revêtement Polycoat	Sac plastique
1620	Idem 1628	Carton individuel

LAC 10 (BOL SYNTHÉTIQUE)

Bol synthétique à niveau constant (ne convient pas aux caprins).
Capacité 5,5 litres. Niveau d'eau réglable.
4 trous de fixation oblongs. Raccordement 1/2" (15x21) M par dessous.

 8 l/min. à 3 bars

- 1 Capot de robinetterie inox.
- 2 Matière rigide très résistante.
- 3 Vidange sans outil.



REF.	DÉSIGNATION	CONDITIONNEMENT
3259	Bol synthétique à niveau constant	Carton de 6
3279	Idem 3259	Carton individuel

BABYLAB™

Abreuvoir éducatif. Bol parfaitement adapté à la morphologie des ovins/caprins. Une petite réserve d'eau située sous la robinetterie incite les animaux à pousser le tube.

Un effort de 300 g sur le tube poussoir suffit à actionner la robinetterie.

Raccordement 1/2" (15x21 mm) par le haut.

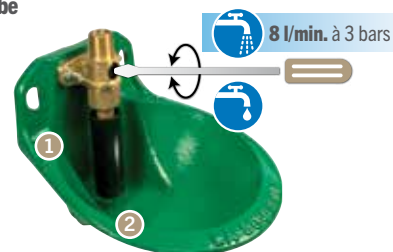

- 1 Tube poussoir très souple
- 2 Petite réserve d'eau éducative

REF.	DÉSIGNATION	CONDITIONNEMENT
2014	En fonte revêtement Polycoat – Robinetterie laiton 1/2"	Carton de 2
2012	En fonte émaillée - Robinetterie laiton 1/2"	Carton de 2

Idem BABYLAB™ avec branchement T 3/4".

 18 l/min. à 3 bars



- 1 Branchement possible en circulation grâce au T 3/4" (20 x 27 mm)
- 2 4 points de fixation



REF.	DÉSIGNATION	CONDITIONNEMENT
2019	En fonte revêtement Polycoat – Robinetterie laiton + T 3/4"	Sac plastique

+ ACCESSOIRES

Fixation réglable spéciale litière accumulée.



- 1 Réglage sans outil tous les 10 cm jusqu'à 50 cm.

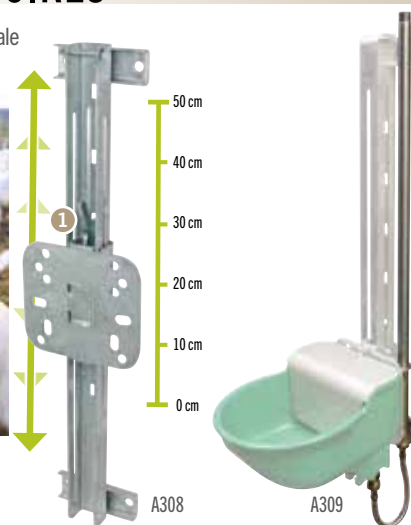

REF.	DÉSIGNATION
A308	Fixation d'abreuvoir réglable en hauteur (détails page 99)
A309	Kit complet pour raccorder un LAC5, LAC55 ou BABYLAC monté sur A308



ABREUVOIRS COLLECTIFS EN ACIER INOXYDABLE OU GALVANISÉ

OVICAP INOX / STD

Abreuvoir collectif à niveau constant en acier inoxydable ou en acier galvanisé.

Modèles 120 cm idéals pour 25 à 40 ovins/caprins.

Modèles 240 cm idéals pour 50 à 80 ovins/caprins.

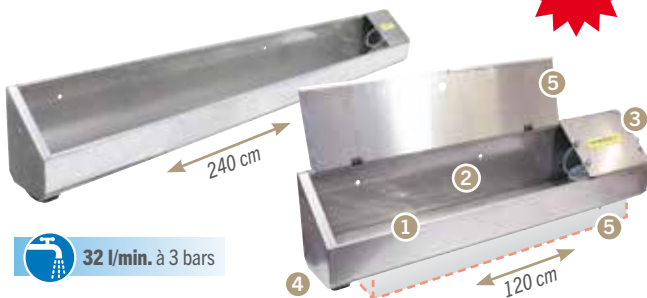

32 l/min. à 3 bars

- 1 Cuve et capot tout inox ou tout galva selon les modèles. Rebord intérieur anti-gaspillage.
- 2 Très grand accès : 88,5 x 14,5 cm / 208,5 x 14,5 cm (OVICAP 120 / 240) et réserve d'eau réglable de 17 à 27 L (OVICAP 120), 34 à 54 L (OVICAP 240).
- 3 Robinetterie intervertible gauche-droite bien protégée, filetage 1/2" (15x21) M.
- 4 Grande vidange "Vide-Vite" 95 x 50 mm côté gauche.
- 5 Capots ANTI-PAILLE et kits chauffants "EAU TEMPÉRÉE" en option (voir ci-dessous).

Montage mural, fixation par 3 points.

REF.	DÉSIGNATION
2421	Abreuvoir OVICAP INOX 120 cm à niveau constant 21 L.
2422	Abreuvoir OVICAP INOX 240 cm à niveau constant 42 L.
2419	Idem 2421 en acier galvanisé.
2420	Idem 2422 en acier galvanisé.

+ ACCESSOIRES

Capots inox ANTI-PAILLE pour OVICAP.

Fourni avec un verou à fixer au mur pour le maintien en position ouverte. Charnières à riveter.

Compatibles avec kits chauffants.



Boîtiers chauffants autorégulés pour distribuer de l'eau tempérée (15°C) dans les abreuvoirs OVICAP 120 et OVICAP 240.

- 1 Chauffage 180W ou 360W en 24V.
- 2 Thermostat réglable intégré.
- 3 Capot en acier galvanisé avec système tiroir pour un accès facile au thermostat.

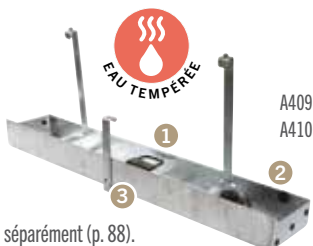

Transformateur 230/24 V obligatoire, vendu séparément (p. 88).

REF.	DÉSIGNATION
A302	Capot ANTI-PAILLE pour OVICAP 120
A303	Capot ANTI-PAILLE pour OVICAP 240
A409	Kit chauffant «EAU TEMPÉRÉE» 180W / 24V pour OVICAP 120
A410	Kit chauffant «EAU TEMPÉRÉE» 360W / 24V pour OVICAP 240



OVITUBE

Abreuvoir collectif à niveau constant en acier inoxydable.

Modèle 120 cm idéal pour 20 à 35 ovins/caprins.

Modèle 210 cm idéal pour 35 à 65 ovins/caprins.

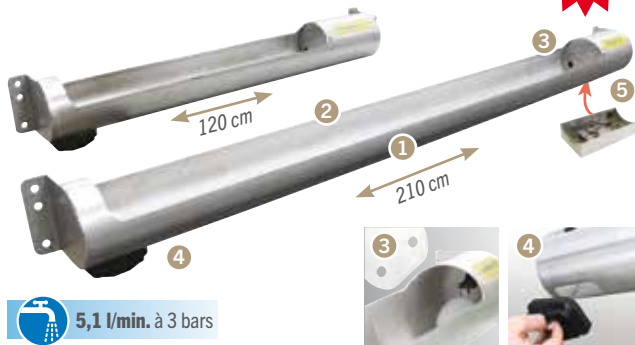

5,1 l/min. à 3 bars

- 1 Cuve inox compacte et robuste aux formes arrondies, sans arête saillante. Rebord intérieur anti-gaspillage.
- 2 Grand accès : 82 x 13,5 cm / 170 x 13,5 cm (OVITUBE 120 / 210) et réserve d'eau réglable de 6 à 12 L (OVITUBE 120), 11 à 22 L (OVITUBE 210).
- 3 Robinetterie à flotteur bien protégée par un capot inox. Niveau d'eau réglable facilement. Arrivée d'eau 1/2" (15x21 mm) mâle par la droite.
- 4 Grande vidange "Vide-Vite" 95 x 50 mm côté gauche.
- 5 Kit antigel électrique 80W/24V en option réf. A413 (Voir Accessoires).

Fixation par 4 points minimum. 6 points d'ancrage.

Montage mural, sur barrière ou sur fixations réglables en hauteur A308 (voir Accessoires).

REF.	DÉSIGNATION
2417	Abreuvoir inox OVITUBE 120 à niveau constant 9 L
2418	Abreuvoir inox OVITUBE 210 à niveau constant 16 L

+ ACCESSOIRES



*Transformateur 230/24 V obligatoire, vendu séparément (p. 88).

REF.	DÉSIGNATION
A308	Fixation d'abreuvoir réglable en hauteur (détails page 99) 2 fixations A308 sont nécessaires pour 1 OVITUBE
A309	Kit complet pour raccorder un abreuvoir monté sur A308
A317	Etriers de fixation sur barrière (tube Ø50-75 mm)
A413	Kit antigel électrique 80W/24V
C162	Câble chauffant 22W/24V pour arrivée d'eau (3 m)

ABREUVOIRS ANTIGEL ET CHAUFFANTS



NORMANDY

Abreuvoir mural en PEHD à niveau constant.

Arrivée d'eau possible par le haut ou le bas :
Branchement facilité par un flexible tressé inox
3/4" (20x27) pré-installé.
Bol large, facile et rapide à nettoyer.



- 1 Capot de robinetterie et rebord anti-grignotage en inox
- 2 Grande trappe d'accès pour le raccordement en eau et l'installation du kit antigel.
- 3 Vidange sans outil

Transformateur 230/24 V obligatoire, vendu séparément.

REF.	DÉSIGNATION	CONDITIONNEMENT
1717	NORMANDY avec robinetterie à niveau constant	Carton individuel
A396	Kit électrique antigel 24V - 80W	

+ TRANSFORMATEURS

Transformateurs (230/24 V) blindés norme européenne EN 60.742.

Indispensables pour le raccordement électrique
de nos abreuvoirs et kits antigel.

Étanches IP 54.

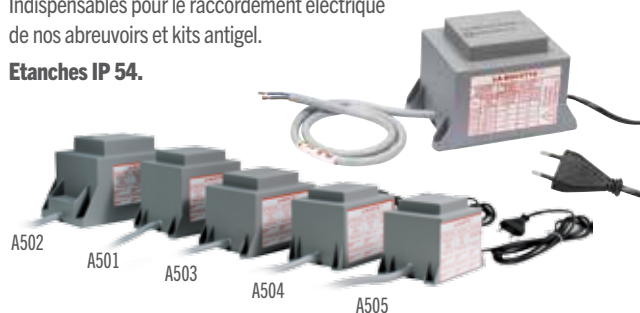

REF.	DÉSIGNATION
A505	Transformateur 50 VA pour 1 BIGCHO2 50 W ou équivalent
A504	Transformateur 100 VA pour 2 BIGCHO2 50 W ou 1 OVITUBE 80 W ou équivalent 100 W
A503	Transformateur 200 VA pour 1 LAKCHO2 EAU TEMPEREE 180 W ou équivalent 200 W
A501	Transformateur 300 VA pour 6 BIGCHO2 50 W ou 3 OVITUBE 80 W ou équivalent 300 W
A502	Transformateur 400 VA pour 8 BIGCHO2 50 W ou 4 OVITUBE 80 W ou équivalent 400 W

LAKCHO 2 EAU TEMPÉRÉE

Large bol chauffant en polyéthylène à niveau constant, sur buse PE ou béton (ø int. 300 mm), qui délivre une eau tempérée (température autorégulée). Idéal pour 15 brebis en lactation.

 10 l/min. à 3 bars



Système 24 V / 180 W.
Thermostat intégré.

Transformateur 230/24 V obligatoire, vendu séparément.

REF.	DÉSIGNATION
1642	Bol polyéthylène à niveau constant - Système chauffant 24 V - 180 W avec thermostat intégré (eau tempérée)

BIGCHO 2 24V/50-80W

Abreuvoir antigel anti-gaspillage à monter sur buse PE hauteur 400 mm.

Bol inox de grande dimension à niveau constant et vidange. Rebord anti-lapage métallique.

Résistance 24 V - 50 ou 80 W.

Voir descriptif complet page 27.



Transformateur 230/24 V obligatoire, vendu séparément.

REF.	DÉSIGNATION
1639	Bol en inox anti-lapage à niveau constant avec système antigel 24 V - 50 W
1839	Idem 1639 avec système antigel 24 V - 80 W (pour pays nordiques)

+ BUSE PE MOUSSÉE

Buse en polyéthylène isolée par mousse P.U. avec trou pour tuyau de vidange (bouchon fourni).

H 400 mm :
pour moutons, chèvres et veaux.



REF.	DÉSIGNATION
A570	Hauteur 400 mm à fixer sur le sol - Idéale pour petits animaux (veaux, moutons, chèvres, poneys)



LE SAVIEZ-VOUS ?

L'eau tempérée (15°C), très appréciée des chèvres et des brebis en période froide, limite la baisse de production laitière hivernale.



SOLUTIONS ANTIGEL POUR CANALISATIONS ET ABREUVOIRS ISOTHERMES

SPEED-FLOW

Pompe de forte puissance (230 V / 550 W) qui protège du gel un circuit d'abreuvoirs en y propulsant l'eau à grande vitesse. Idéal avec des abreuvoirs BABYLAB T, voir p. 86. Plus d'informations p. 20.



REF.	DÉSIGNATION	CONDITIONNEMENT
1669	Pompe antigel à gros débit 230 V / 550 W	Carton individuel

THERMOFLOW

Réchauffeur autonome 1500 W pour canalisations en boucle. Compatibles avec tous types de pompe de circulation. Se déclenche en fonction de la température de l'eau. Plus d'informations p. 21.



REF.	DÉSIGNATION	CONDITIONNEMENT
A301	Réchauffeur autonome 1500 W programmable 230 V monophasé - Raccordement 1"½	Carton individuel

CÂBLE CHAUFFANT POUR ARRIVÉE D'EAU 24V/22W

Câble chauffant 24 V/22 W, longueur 3 m, spécial arrivée d'eau d'abreuvoir. Adhésif aluminium fourni.

Se branche en boucle sur un transformateur 230/24V (vendu séparément, voir p. 88).



REF.	DÉSIGNATION
C162	Câble chauffant 24 V / 22 W - Longueur 3 m, pour arrivée d'eau



CÂBLE CHAUFFANT 230V



Pour la mise hors gel de vos canalisations. Plus d'informations page 23.

REF.	DÉSIGNATION	CONDITIONNEMENT
C140	Câble chauffant 230 V - Longueur 2 m	Sous coque
C141	Câble chauffant 230 V - Longueur 4 m	Sous coque
C142	Câble chauffant 230 V - Longueur 8 m	Sous coque
C143	Câble chauffant 230 V - Longueur 12 m	Sous coque
C144	Câble chauffant 230 V - Longueur 14 m	Sous coque
C145	Câble chauffant 230 V - Longueur 18 m	Sous coque
C146	Câble chauffant 230 V - Longueur 24 m	Sous coque
C147	Câble chauffant 230 V - Longueur 36 m	Sous coque
C148	Câble chauffant 230 V - Longueur 48 m	Sous coque

THERMOLAC™ 40B & 75B

Abreuvoir antigel sans électricité avec bol amovible. De l'eau propre tous les jours même à -15 °C sans aucun effort pour l'animal.

Voir descriptif complet page 45.

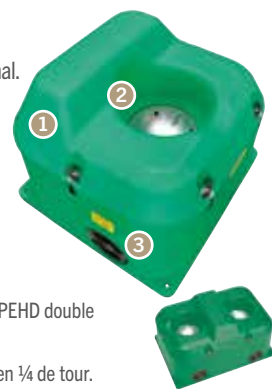

- 1 Cuve isotherme en PEHD double paroi moussée PU.
- 2 Coupelle amovible en ¼ de tour.
- 3 Vidange Ø100 mm.

REF.	DÉSIGNATION
1677	Abreuvoir isotherme 40 l avec 1 bol métallique pour pression standard
1676	Abreuvoir isotherme 75 l avec 2 bols métalliques pour pression standard

ABREUVOIRS COLLECTIFS EN PEHD



PREBAC 90L

Bac spécial moutons, capacité 90 litres.
Faible hauteur d'eau. Fond antidérapant.



8 l/min. à 3 bars

Robinetterie à niveau constant bien protégée
(fournie). **Convient pour 50 ovins.**
À fixer au sol : 4 points d'ancrage.

REF.	DÉSIGNATION
2253	Bac Polychoc 90 l. - L. 160 x l. 48 x H. 46 cm - Robinetterie à flotteur fournie - Raccordement 1/2" (15x21)

BIGLAC 55/90

Bacs profonds multi-accès en PEHD à niveau constant, 55 et 90 litres.
Robinetterie gros débit. **Convient pour 40 et 60 ovins.**

32 l/min. à 3 bars



Support en acier galvanisé pour fixation murale ou sur barrière.
Raccordement 1/2" (15x21 mm) par le haut ou par le bas.
Voir descriptif complet page 9.

REF.	DÉSIGNATION
1652	Abreuvoir double en PE à niveau constant pour pression standard
1655	Abreuvoir à accès multiple en PE à niveau constant pour pression standard

PREBAC 400 OVALE

Bac ovale en PEHD Polychoc™ pour l'abreuvement
des ovins au pâturage.

Convient pour abreuver jusqu'à 150 ovins.



32 l/min. à 3 bars

Robinetterie à flotteur vendue
séparément (ref. A603 ou A617), voir p. 50.

REF.	DÉSIGNATION
2269	Bac Polychoc BS 400 l. Ovale - L. 147 x l. 105 x H. 40 cm

PREBAC 200R

Bac rectangulaire en PEHD Polychoc™ à ancrer au
sol pour l'abreuvement des ovins au pâturage ou
en bâtiment.

Convient pour 60 à 100 ovins.



32 l/min. à 3 bars



Robinetterie à flotteur vendue séparément (ref. A603 ou A617),
voir page 50.

REF.	DÉSIGNATION
2231	Bac Polychoc BS 200 l. R - L. 160 x l. 46 x H. 44 cm

PREBAC 70L

Abreuvoir double à niveau constant 70 litres en
PEHD Polychoc™ pour l'abreuvement au pâturage
ou en bâtiment de 40 à 50 ovins.

32 l/min. à 3 bars



- 1 Robinetterie à flotteur fournie, gros débit ou basse pression.
- 2 Vidange rectangulaire de grosse section "VIDE-VITE".
- 3 2 points d'ancrage pour fixation au sol ou sur socle béton.

REF.	DÉSIGNATION
2219	Bac Polychoc 70 l. - L. 106 x l. 37 x H. 31 cm - Racc. 1/2" - Pression standard
2217	Idem 2219, pour basse pression (< 1bar)

MATÉRIEL D'ÉLEVAGE

AUGES POLYÉTHYLÈNE

Auges pour ovins, à poser au sol.

En polyéthylène alimentaire haute densité, très robustes et résistantes pour une longue durée de vie, quelles que soient les conditions d'utilisations.



REF. DÉSIGNATION

D238 Auge en polyéthylène 1 m de longueur - 16,6 l.

D239 Auge en polyéthylène 2 m de longueur - 36,7 l.

AUGES SUR PIEDS

Auges pour ovins, avec pieds réglables.

Cuve en PEHD garantie 5 ans.
Châssis en acier galvanisé.

Plus d'informations page 71.



- 1 Pieds réglables. Hauteur de l'auge : 307 à 457 mm
- 2 Pas de liaison fixe entre la cuve et le châssis.
- 3 Vidange Ø30 mm sans outil. Formes sans coin ni recoin.

REF. DÉSIGNATION

D235 Auge petits animaux - Longueur 1,73 m

D236 Auge petits animaux - Longueur 2,18 m

D237 Auge petits animaux - Longueur 2,63 m

SUPPORTS DE BLOC À LÉCHER

Modèle en plastique :
L. 240 x l. 215 x H. 210 mm.

Modèle en inox (pour pierre 25 kg) :
L. 265 x l. 256 x h. 200 mm.



REF. DÉSIGNATION

D170 Support plastique pour bloc à lécher.

D173 Support inox pour bloc à lécher jusqu'à 25 kg.

CLEANFOOT

Pédiluve spécial ovins et caprins.



REF. DÉSIGNATION

D106 Pour ovins et caprins 3 m - L. 300 x l. 47 x H. 18 cm



BROUETTE DISTRIBUTRICE

Brouette distributrice d'aliments 100 litres à débit réglable.
Convient pour granulés, farines et tourteaux.

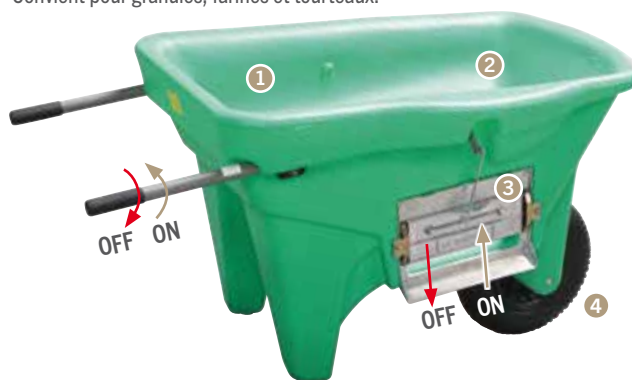

- 1 Châssis-cuve monobloc solide et rigide, constitué d'une double paroi de polyéthylène haute densité.
- 2 Capacité 100 litres. Le niveau est indiqué sur la paroi, face à l'éleveur.
- 3 La cuve est munie d'une large ouverture de 300 mm x 88 mm. Une trappe actionnée par la poignée droite du brancard vient l'obturer. Hauteur de distribution : 34 cm. Déport de distribution/roue : 28 cm.
- 4 Roue gonflable Ø400 mm (4 plis), jante renforcée sur paliers.

REF. DÉSIGNATION

D185 Brouette distributrice d'aliments à débit réglable - L. 1410 x l. 744 x H. 902 mm

VANNE À MEMBRANE

Vanne pour maintenir un faible niveau d'eau constant dans un bol individuel ou une auge collective.

Plus d'informations page 89.

- 1 Vanne à membrane seule réf. 1820.
- 2 Tube inox 1,20 m réf. 1821 (vendu séparément).
- 3 Bol inox B15 réf. 4130403 (Voir catalogue Pièces de Rechange).



REF. DÉSIGNATION

1820 Vanne à membrane (avec raccords)



LES CONSEILS DE LA BUVETTE® SUR L'ABREUVEMENT DES PORCS

La consommation en eau par jour des porcs varie selon leur poids vif, la quantité d'aliment ingérée, la composition de la ration et selon leur état physiologique (lactation, maladies, stress, etc.). Le bien-être, la santé et la croissance des porcs dépendent fortement de la qualité physico-chimique de l'eau à leur disposition, les bactéries qu'elle peut contenir, son goût et son odeur. La maîtrise du gaspillage d'eau est le second enjeu lors du choix et de l'installation des abreuvoirs. Contactez-nous pour des conseils personnalisés.



BOL OU SUCETTE, COMMENT BIEN CHOISIR ?

Le porc ingère naturellement l'eau par aspiration. Les bols offrent donc une buvée plus naturelle quel que soit l'âge de l'animal. Les porcelets consomment davantage d'aliment quand ils s'abreuvent dans un bol. De même, lors du sevrage, on observe moins de stéréotypies (tétées entre porcelets, etc.) avec des bols qu'avec des sucettes. Le gaspillage est bien mieux maîtrisé avec des bols. Par contre, les bols sont plus facilement souillés par les déjections ou par de l'aliment. La sucette n'est donc pas forcément à proscrire, à condition que son débit et sa hauteur soient bien ajustés, elle garantit une eau toujours propre, mais avec un risque de gaspillage important.

ADAPTER LA HAUTEUR ET LE DÉBIT

ATELIER	TYPE D'ABREUVOIR	HAUTEUR SANS MARCHÉ (CM)	DÉBIT (L/MIN)	NB MAXI D'ANIMAUX PAR ABREUVOIR
Porcelet sous la mère	Bol	5 - 8	0,5	-
	Sucette	20	0,5	-
Sevrage	Bol	12 - 15	0,5 - 1,0	18
	Sucette	30	0,5 - 1,0	10
Engraissement	Bol	20 - 25	0,8 - 1,0	18
	Sucette	50	0,5 - 0,8	10
Reproducteur	Bol	30 - 35	3,0	10
	Sucette	70	1,5	5

EMPLACEMENT DES ABREUVOIRS

- Évitez les coins et espacez suffisamment les points d'eau (concurrence, agressions)
- Pas à proximité immédiate de l'auge (risques d'embouteillages)
- Bien visible depuis le couloir pour faciliter les contrôles et le nettoyage
- Sur aire paillée, un sol glissant diminue la fréquentation et la consommation d'eau. Prévoir un drainage pour éviter de souiller la litière.

PROPRETÉ

La présence de déjections dans l'eau dès seulement 1,5 g/l impacte l'abreuvement et la croissance. Outre les risques de diarrhées, une baisse de la consommation d'eau impacte la consommation d'aliment et donc le gain de poids et augmente le gras corporel (épaisseur de lard dorsal). Chez la truie en lactation, elle augmente le risque de constipation, de mammite, d'agalaxie, de métrite et de troubles urinaires.

COMPORTEMENTS D'ABREUVEMENT ET BESOINS EN EAU

- La première visite à l'abreuvoir se fait dans les 18 premières heures de vie du porcelet.
- Plus de 80 visites à la sucette par jour lors du sevrage (stress).
- En post-sevrage, 100% des porcelets visitent l'abreuvoir au moins une fois entre 9 h et 13 h (important pour les traitements).
- A l'engraissement, un porc s'abreuve 30 fois par jour et passe 10 à 15 min/jour à l'abreuvoir.
- La consommation est majoritairement diurne avec des pics de consommations en milieu de matinée et fin d'après-midi.
- Plus de 75 % des abreuvements sont associés aux périodes de repas.

ATELIER	BESOIN EN EAU QUOTIDIEN
Porcelet sous la mère (< 28 jours)	0,2 - 0,4 litres
Nurserie (sevrage précoce ; 5 à 8 kg)	0,7 - 1 litres
Post-sevrage (8 à 25 kg)	1 - 4 litres
Engraissement : 25 à 50 kg 50 à 75 kg 75 à 110 kg	4 - 6 litres
	5 - 8 litres
	7 - 10 litres
Truie en fin de gestation	10 - 15 litres
Truie en lactation	15 - 30 litres

ABREUVOIRS BOLS POUR PORCS

PORCINOX : UNE EXCLUSIVITÉ LA BUVETTE® - BREVETS EP0970605; EP1175830



B8 PORCINOX

Abreuveur en inox pour maternité. Entre-axes : 70 mm - Ø 8 mm.

Les bols PORCINOX, exclusivité de LA BUVETTE®, sont en inox poli indéformable et ils se déclinent en différents modèles pour s'adapter à l'âge des porcs.



- 1 Robinetterie fixée au bol par deux vis inox, montée au frein filet et sans soudure, permettant un démontage facile par l'arrière.
- 2 Coupure d'eau automatique pour intervenir sur un abreuveur sans couper la ligne d'eau. Lorsque l'on dévisse la partie basse de la robinetterie, une bille vient automatiquement fermer l'arrivée d'eau.

Robinetterie tout inox à raccord 1/2" gaz M (15 x 21). Débit réglable.

Selon les modèles, 2 à 4 trous de fixation oblongs permettent de corriger un mauvais perçage au mur. Obligation d'une fixation inox des abreuveurs contre les parois (non fournie).

REF.	DÉSIGNATION	CONDITIONNEMENT
1451	Bol inox pour maternité	Carton de 25
1452	Idem 1451 pour basse pression	Carton de 25

B10 PORCINOX

Abreuveur inox pour post-sevrage.

Entre-axes : 70 mm - Ø 8 mm.



REF.	DÉSIGNATION	CONDITIONNEMENT
1453	Bol inox pour post-sevrage	Carton de 10
1454	Idem 1453 pour basse pression	Carton de 10

B15 S PORCINOX

Abreuveur inox pour engraissement de 25 à 110 kg (55 à 250 lbs).

Entre-axes : 80 mm - Ø 8 mm.



REF.	DÉSIGNATION	CONDITIONNEMENT
1456	Bol inox pour engraissement de 25 à 110 kg	Carton de 4
1457	Idem 1456 pour basse pression	Carton de 4



B15 L PORCINOX

Bol inox pour engraissement jusqu'à 130 kg (300 lbs).

Robinetterie tout inox renforcée.

Entre-axes : 80 mm - Ø 8 mm.



REF.	DÉSIGNATION	CONDITIONNEMENT
1455	Bol inox pour engraissement jusqu'à 130 kg	Carton de 4

B19 PORCINOX

Bol inox pour truies individuelles, en groupe, ou maternité mixte (truies, porcelets) et verrats.

Robinetterie tout inox renforcée.

4 points de fixation Ø 10,5 mm.

Entre-axes : 88 mm et 103 mm.



REF.	DÉSIGNATION	CONDITIONNEMENT
1458	Bol inox pour truies individuelles, en groupe, en maternité mixte (truies, porcelets) et verrats.	Sachet individuel

BALPI LIGHT

Bol synthétique pour maternité.

Robinetterie inox 15x21 (1/2") mâle.

Entre-axes 85 mm - Ø 10 mm.



REF.	DÉSIGNATION	CONDITIONNEMENT
1495	Abreuveur en matière synthétique spécial maternité	Carton de 6



LE SAVIEZ-VOUS ?

Le B10 : une efficacité anti-gaspillage prouvée et très rentable

Selon un essai réalisé par la CRA des Pays de La Loire à la ferme des Trinottières, le B10 a permis une diminution importante du gaspillage comparativement aux abreuveurs témoins en fonte. Il a été réduit de 4% à 8% contre 8% à 12% pour les témoins. Un effet considérable sur la consommation d'eau et les frais d'épandage. L'économie a été chiffrée à plus de 900 € par an pour un élevage de 100 truies.

MOUILLEURS ET SUCETTES



DIRECT

Mouilleur à tube tout inox
à raccordement mâle
3/8" (12x17).

Réglage de débit en partie supérieure.



REF.	DÉSIGNATION	CONDITIONNEMENT
1827	Débit: mini 0,3 l/min et maxi 3,5 l/min Raccordement 12 x 17 mâle	Carton de 20

POUSTUBE

Mouilleur à tube tout inox
à raccordement femelle
ou mâle 15 x 21.

Réglage de débit en partie supérieure.

- Sa conception particulière évite les blessures.
- Ne coince jamais : le mécanisme est protégé des animaux.



REF.	DÉSIGNATION	CONDITIONNEMENT
1826	POUSTUBE FEMELLE Débit mini 0,6 l/min. Raccordement 1/2" (15x21) femelle	Carton de 20
1828	POUSTUBE MÂLE Débit mini 0,6 l/min. Raccordement 1/2" (15x21) mâle	Carton de 20

POUR LE MONTAGE DU POUSTUBE

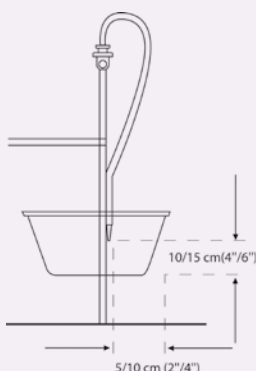

Montage dans une auge à truies
ou "nourrissope".

Débit variable de :
2 l/min (0,53 USG/MIN)
à 9 l/min (2,38 USG/MIN)

DIRECTO PREMIUM

La sucette **DIRECTO PREMIUM** est conçue pour optimiser la consommation d'eau des élevages de porcs pour chaque atelier : **maternité, post-sevrage, engraissement.**



Réglage du débit sans démontage, pour s'adapter à la pression du réseau et au type d'animal : moins de gaspillage, moins de lisier et maîtrise des coûts de production.

Les dépôts contenus dans les canalisations peuvent être purgés en ouvrant largement la vis de réglage.

Pour couper l'arrivée d'eau, il suffit de serrer au maximum la vis de réglage.

Les 3 pièces en inox (corps, poussoir et ressort) garantissent une longue durée de vie.

Fonctionne en pression standard et en basse pression.

Raccordement 1/2" mâle.

Montage facile grâce à l'écrou hexagonal (supports coudés A804, voir Accessoires).

REF.	DÉSIGNATION	CONDITIONNEMENT
1816	Directo Premium 50 : Pour porcelets - Corps Ø 16 mm - Raccordement 1/2"	Sachet de 5
1817	Directo Premium 70 : Pour post-sevrage Corps Ø 19 mm - Raccordement 1/2"	Sachet de 5
1818	Directo Premium 90 : Pour engraissement, truies et verrats - Corps Ø 23 mm - Raccordement 1/2"	Sachet de 5

RÉGLAGE DU DÉBIT DIRECTO PREMIUM

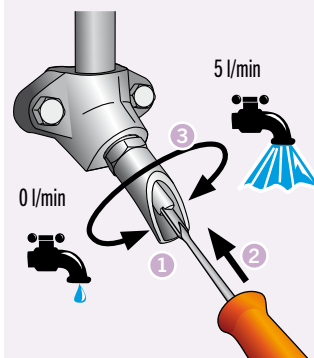

Rien de plus facile pour augmenter le débit.

- 1 Insérez la lame du tournevis dans l'encoche située au bout de la tige poussoir.
- 2 Poussez pour engager la tige au niveau du cône de réglage de débit.
- 3 Tournez dans le sens des aiguilles d'une montre.

+ ACCESSOIRE

Support de montage incassable en fonte galvanisée.

Entre-axe 50 mm pour boulons de 8 mm.

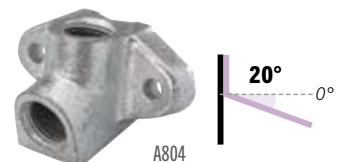

REF.	DÉSIGNATION
A804	Support 20° pour sucette 1/2"

MATÉRIEL D'ÉLEVAGE ET ABREUVOIRS POUR PORCS EN PLEIN AIR

VANNE À MEMBRANE

Vanne pour maintenir un niveau d'eau constant de faible hauteur dans une auge collective ou un bol.

Raccordement 1/2" M (15x21).



Ø17 mm Ø25 mm Ø32 mm



Vanne livrée avec 3 raccords plastiques.

REF. DÉSIGNATION

1820 Vanne à membrane (avec raccords)

+ ACCESSOIRES

REF. DÉSIGNATION

1821 Tube inox non fileté - Longeur 120 cm

4130404 Bol inox B19 (sans robinetterie) voir catalogue Pièces de Rechange

4130403 Bol inox B15 (sans robinetterie) voir catalogue Pièces de Rechange



LE SAVIEZ-VOUS ?

Pour les auges collectives, la vanne à membrane permet de maintenir un faible niveau d'eau dans l'auge. Elle évite ainsi de maintenir un volume trop important d'eau stagnante dans les auges. L'eau est renouvelée rapidement et est donc de meilleure qualité sanitaire. C'est un point positif pour le respect des normes de bien-être animal.



PROTÈGE CADAVRE

Protège cadavre en polyéthylène.



REF. DÉSIGNATION

D140 L. 240 x l. 130 x H. 60 cm - Léger (20 kg) - Facile à transporter (2 poignées)



PORCS EN PLEIN AIR

THERMOLAC 40 GV et 75 GV :
Abreuvoirs antigel sans électricité, parfaits en extérieur comme en intérieur.



1671
1672

Efficaces jusqu'à -30°C.

Les grandes vidanges Ø 100 mm permettent un nettoyage rapide sans enlever le capot.

Fonctionne selon le principe de la bouteille Thermos : double-paroi en PEHD de qualité alimentaire isolée de mousse polyuréthane.

Plus d'informations [page 42](#).

REF. DÉSIGNATION

1671 Abreuveur isotherme 75 litres avec 2 boules - pression standard

1672 Abreuveur isotherme 40 litres avec 1 boule - pression standard

OVICAP INOX 120 / 240 :
Grands abreuvoirs muraux en inox ou galva à niveau d'eau constant réglable et gros débit.

Kit chauffant en option.

Plus d'informations [page 87](#).



2421
2422



LAC 5 :

Bol universel en fonte à niveau constant.

Plus d'informations [page 8](#).



1627

POMPES DOSEUSES

Pompes doseuses précises et fiables pour les médicaments, suppléments, désinfections...

Plus d'informations [page 83](#).



LES CONSEILS DE LA BUVETTE® SUR L'ABREUVEMENT DES CHEVAUX



L'eau est indispensable aux chevaux, tant pour leur santé que pour leurs performances.

Encore faut-il la leur apporter en quantité, en qualité, au bon endroit et au bon moment.

La consommation quotidienne varie selon le type d'animal, son alimentation, son activité, son poids, la température ambiante et l'humidité relative de l'air.

CARACTÉRISTIQUES FONCTIONNELLES DE L'ABREUVOIR POUR UN CHEVAL

- **Volume utile MINIMUM** : 2,5 litres pour un abreuvoir à tube ou à palette ; 4,5 litres pour un abreuvoir à niveau constant.
- **Débit MINIMUM** : 10 l/min pour un abreuvoir à tube ou à palette ; 6 l/min pour un abreuvoir à niveau constant.
- **Surface d'accès à l'eau MINIMUM** : 21 à 25 cm de diamètre.
- **Profondeur MINIMUM** : 10 à 12 cm.

HAUTEUR DE POSE DE L'ABREUVOIR

- Chevaux adultes : 100 à 200 cm
- Poneys : 55 à 90 cm selon sa taille.

Pourquoi adapter la hauteur de l'abreuvoir ?

- Garantir un accès facile et un confort de buvée (risque si trop haut)
- Éviter que le cheval ne se cogne la tête (risque si trop haut)
- Réduire les risques de casse de l'abreuvoir (risque si trop bas)
- Limiter les souillures (paille, crottins) (risque si trop bas).



Blue intelligence®

L'ABREUVOIR CONNECTÉ BLUE INTELLIGENCE®

BLUE INTELLIGENCE® est un système électronique innovant imaginé et développé par LA BUVETTE® pour surveiller de manière automatisée et centralisée la consommation d'eau des chevaux et être alerté en temps réel en cas de consommation anormale. Breveté.



SURVEILLER



ÊTRE ALERTÉ



GÉRER À DISTANCE



Pour voir la démonstration animée et en savoir plus, flashez ce QR-code ou rendez-vous sur : www.blueintelligence-labuvette.com



PLUS DE CONSEILS SUR L'ABREUVEMENT DES CHEVAUX

- Quel abreuvoir choisir selon l'utilisation et le cheval ?
- Combien de litres d'eau, quand et comment boit un cheval ?
- Comment choisir le bon emplacement de l'abreuvoir ?
- Quelles sont les solutions pour se protéger du gel ?
- Les règles à respecter...



Retrouvez tous les conseils de LA BUVETTE dans le Catalogue Cheval sur www.labuvette.fr.

Les services LA BUVETTE sont également à votre disposition au +33 (0)3 24 52 37 20.



UNE GAMME COMPLÈTE D'ABREUVOIRS ET DE MATÉRIEL POUR LES CHEVAUX



ABREUVOIRS



MANGEOIRES



OBSTACLES



MATÉRIEL D'ÉCURIE



Le Catalogue Cheval LA BUVETTE® est disponible gratuitement. Demandez-le ou téléchargez-le sur www.labuvette.fr

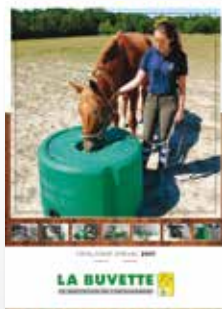

Abonnez-vous à notre chaîne YouTube pour ne rien manquer : @LA BUVETTE



ISOBAR 250

BREVETÉ



Bac isotherme antigel sans électricité, idéal pour les lieux dépourvus d'adduction d'eau, avec risque de gel. Convient pour 1 à 3 chevaux.

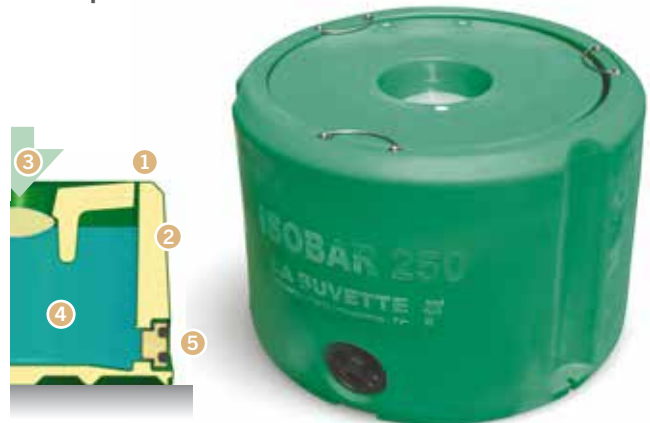

- 1 Fabriqué en PEHD qualité alimentaire, résistant aux UV.
- 2 Protection antigel jusqu'à -15°C grâce aux doubles parois remplies de mousse polyuréthane.
- 3 Pour boire, le cheval pousse facilement sur la lentille au centre du couvercle flottant.
- 4 Autonomie d'environ 1 semaine pour un cheval (en hiver). Propreté : L'eau est protégée du soleil, des animaux sauvages, des feuilles mortes...
- 5 Grande vidange Ø100 mm avec bouchon isolant.

Intérieur de la cuve lisse et sans recoin pour un nettoyage rapide et efficace. Le couvercle flottant se démonte sans outil.

Compact et facile à transporter.

CONTENANCE MAXI : 250 litres / UTILE (avec couvercle) : 180 litres.
Dimensions : Ø100,5 x h.65 cm

REF.	DÉSIGNATION
1751	Bac isotherme avec couvercle flottant

KITS DE MONTAGE



KITS DE RACCORDEMENT

REF.	DÉSIGNATION
A359	Kit de montage en boucle pour FORSTAL (p. 12) : 2 tubes inox + raccord union
A363	Kit de montage en boucle pour POLYSTALL (p. 28) : 2 tubes inox + T 1/2" + raccord tournant 3/4"
A367	Kit de montage en boucle pour abreuvoirs à T de robinetterie 3/4" : 2 tubes inox 3/4" coulés
A365	Idem A367 avec un T pour robinetterie 1/2"
A368	Kit de montage en boucle pour MULTI 220 (p. 42)
A373	Idem A367 mais à encombrement réduit : 2 tubes inox 3/4"
A416	Tuyau souple (1 m) et raccord + collier de piquage (A818) + descente d'eau en tube inox (15 x 21) de 74 cm mâle - femelle
A309	Kit complet pour raccorder un abreuvoir LAC5, LAC55 ou BABYLAC monté sur la fixation réglable en hauteur A308 (p. 99)

TUBES

REF.	DÉSIGNATION
A459	Tube inox (15 x 21) fileté mâle-mâle - Longueur 74 cm
A469	Tube inox (15 x 21) fileté mâle-femelle - Longueur 74 cm
A470	Tube inox (15 x 21) fileté mâle-femelle - Longueur 100 cm

RACCORDS 1/2"



REF.	DÉSIGNATION
A822	Manchon inox femelle-femelle 15 x 21
A823	Manchon plastique femelle-femelle 15 x 21
A833	Réduction laiton 20 x 27 mâle - 15 x 21 femelle
A829	Rallonge filetée aux 2 bouts 15 x 21 en laiton - Longueur 55 mm, pour LAC 5 et LAC 55 pour branchement sur tube vertical 15 x 21

THERMOPLONGEUR 24V/30W

Protège la robinetterie et renforce les capacités hors gel des abreuvoirs. Pour les pays à hivers très froids.



REF.	DÉSIGNATION
A335	Thermoplongeur antigel 24 V - 30 W pour THERMOLAC™

DÉTENDEURS MANOMÈTRE

Réducteurs de pression à manomètre.
Modèle gros débit: ref. A406.

A405
A406



REF.	DÉSIGNATION
A405	Détendeur manomètre - Raccordement 20 x 27 (3/4") - Débit maxi : 15l/min à 3 bars.
A406	Détendeur manomètre gros débit - Raccordement 20 x 27 (3/4") Réduit la pression en maintenant un débit important

FILTRE

Recommandé en tête de ligne pour toutes installations d'abreuvoirs



REF.	DÉSIGNATION
A446	6 m3/h - Filtrage 100 microns - Raccordement 1" (26 x 34)
A445	Cartouche de recharge 100 microns

FLEXIBLES

Flexibles tressés en inox avec raccordement en 1/2" ou 3/4".



REF.	DÉSIGNATION
A452	Longueur 600 mm, 2 écrous tournants 15 x 21 (femelle) + 1 raccord mâle-mâle 15 x 21
A453	Longueur 300 mm, 2 écrous tournants 15 x 21 (femelle) + 1 raccord mâle-mâle 15 x 21
A454	Longueur 1000 mm, 2 écrous tournants 15 x 21 + raccord mâle-mâle
A455	Idem A452 sous coque
A458	Idem A454 sous coque
A480	Longueur 600 mm, 2 écrous tournants 20 x 27 (femelle) + 1 raccord mâle-mâle 20 x 27
A481	Idem A480 sous coque
A482	Longueur 1000 mm, 2 écrous tournants 20 x 27 + raccord mâle-mâle
A483	Idem A482 sous coque

PIQUAGE ET BOUCHONS

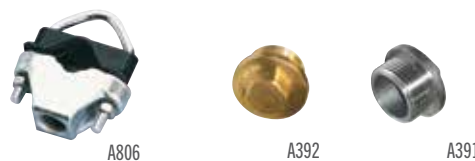

REF.	DÉSIGNATION
A806	Collier de piquage - Corps en fonte galvanisée pour descente d'eau par raccord mâle 15 x 21 - Accepte aussi les tubes de 33 x 42 et 40 x 49
A391	Bouchon en inox mâle 3/4"
A392	Bouchon en laiton mâle 3/4"



PROTECTIONS ET FIXATIONS DE BOLS

FIXATIONS

Fixation réglable :

Système pour adapter la hauteur de l'abreuvoir à l'épaisseur de la litière.

Idéal pour les chèvres et les moutons sur litière accumulée.



1 Réglage sans outil tous les 10 cm jusqu'à 50 cm.

2 4 points de fixation.

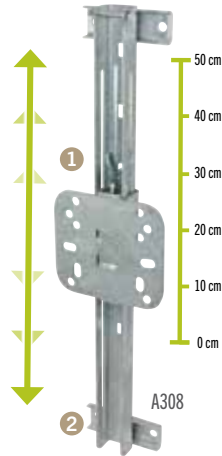

Brides de fixation pour poteaux Ø102 et 140 mm :



1 Double serrage anti-rotation.

2 Convient pour les poteaux standards et «trèfle».



Bride pour fixer un abreuvoir sur poteau H.

Ecartement de 100 à 200 mm.



REF.	DÉSIGNATION
A308	Support mural en acier galvanisé pour ajuster la hauteur de l'abreuvoir. Idéal pour abreuvoir BABYLAB™, BABYLAC, LAC 5 et LAC 55. Hauteur totale 50 cm, réglage sous les 10 cm. Peut se fixer sur poteau avec une contre-bride (Prévoir un flexible inox ou un kit A309, p. 98)
A331	Bride de fixation sur poteau Ø 102 mm standard et «trèfle» pour abreuvoirs S4, F11, FORSTAL, F30, F30A, F60, LAC 5, LAC 50, LAC 55, BABYLAC, BABYLAB™, BABYLAB™ T, F110 INOX, F130 INOX et F130 EL
A334	Bride indispensable pour installer F110 et F130 sur tube de Ø 50 à 75 mm Compatible avec BABYLAB™, F11, F25, F30, F30A, F40 et F60
A336	Bride de montage sur poteau H de 100 à 200 mm de large. Compatibilité abreuvoirs identique à A331.
A337	Idem A331 pour poteau Ø 140 mm standard et «trèfle»
A315	Lot de 2 étriers en acier galvanisé pour tube jusqu'à Ø 50 mm pour F11, F30, F30A, F60, F110 INOX et BABYLAB™™
A316	Idem A315 pour tube Ø 50 à 75 mm
A361	Support d'angle pour F11, FORSTAL, F30, F130, LAC 5, BABYLAB™™ T et F110 INOX
A362	Support d'angle pour BABYLAB™™



PROTECTIONS DE BOLS



REF.	DÉSIGNATION
A349	Protection en acier galvanisé pour LAC55. Montage sur paroi. Dim. : l. 400 x prof. 320 x H. 160 mm
A352	Protection en acier galvanisé pour F11, FORSTAL, F30, F30A, F130 INOX, LAC 5 et LAC 10 Montage possible en angle. Compatible avec les brides A331, A336 et A337 Dim. : l. 334 x prof. 366 x H. 235 mm
A353	Protection en acier galvanisé pour F60. Montage sur paroi. Dim. : l. 518 x prof. 378 x H. 173 mm
A354	Protection en acier galvanisé pour F130 EL Montage possible en angle. Compatible avec la bride A331 Dim. : prof. 379 x l.353 x H. 271 mm

PROTECTIONS

Protection spéciale canalisation isolée :

Plus large et profonde qu'une protection standard afin de ne pas comprimer la gaine en mousse isolante.

Protections de tube pousoir :

pour animaux avec anneau de muffle.

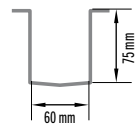

REF.	DÉSIGNATION
A341	Protection en inox pour robinetterie de F60
A342	Protection en inox pour robinetterie de F30
A358	Protection de canalisation, Dim. utiles L. 750 x l. 60 x prof. 75 mm. En acier galvanisé.



LINÉAIRE LA BUVETTE® , VOUS ÊTES AU BON ENDROIT !

Un linéaire LA BUVETTE se remarque en un clin d'oeil. Les produits et toutes les informations essentielles les concernant y sont facilement accessibles.

Votre représentant LA BUVETTE est à votre disposition pour une solution personnalisée en adéquation avec les attentes des éleveurs professionnels.



REF.	DÉSIGNATION
A913	Présentoir abreuvoirs double face (nu)
A918	Fronton 100 cm x 17 cm en PVC
A917	Fronton 133 cm x 17 cm en PVC
A919	Supports magnétiques pour fronton PVC (lot de 2)
A921	Présentoir transparent pour documentations
A923	Etiquette ILV 205 x 40 mm pour porte étiquette

CONCEVONS ENSEMBLE VOTRE IMPLANTATION LA BUVETTE®

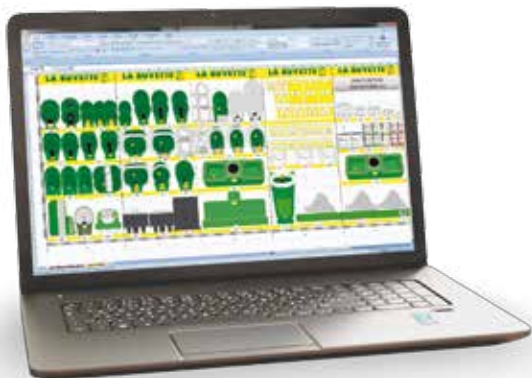

Pour vous aider à rentabiliser au mieux vos espaces de vente et développer votre chiffre d'affaires tout en répondant aux attentes des éleveurs de votre zone, un linéaire marquant est indispensable.

Votre représentant LA BUVETTE (coordonnées ci-contre) prendra chacun de vos paramètres en compte pour vous proposer une solution clef-en-main personnalisée.

VOTRE INTERLOCUTEUR EN RÉGION

SECTEUR	DÉPARTEMENTS	REPRÉSENTANT
NORD	02, 08, 10, 51, 55, 59, 60, 62, 77, 80, 89	Arnaud POUCHAIN 06 88 66 53 81
CENTRE-EST	03, 18, 21, 25, 39, 52, 54, 57, 58, 67, 68, 70, 71, 88, 90	Michaël MASSON 06 74 55 70 42
SUD-EST	01, 04, 05, 06, 07, 13, 15, 19, 26, 30, 38, 42, 43, 48, 63, 69, 73, 74, 83, 84	Jean-Luc RAQUIN 06 87 62 27 13
CORSE	2A, 2B	Pascal BRIET 06 74 95 26 15
SUD-OUEST	09, 11, 12, 24, 31, 32, 33, 34, 40, 46, 47, 64, 65, 66, 81, 82	Marie MANSON 06 82 07 27 23
CENTRE-OUEST	16, 17, 23, 36, 79, 85, 86, 87	Frédéric PAVAGEAU 06 80 84 81 55
OUEST	22, 29, 35, 44, 49, 56	Arthur BODIN 06 07 86 63 98
NORD-OUEST	14, 27, 28, 37, 41, 45, 50, 53, 61, 72, 75, 76, 78, 91, 92, 93, 94, 95	07 87 25 15 69



LES VIDÉOS CONSEILS DES SPÉCIALISTES

Installer un abreuvoir ou une pompe de prairie, choisir une pompe solaire, réparer un bac en polyéthylène, changer un flotteur, une vis de réglage de débit ou encore monter une vidange « main sèche » devient un jeu d'enfant en regardant les vidéos de LA BUVETTE.

Abonnez-vous à notre chaîne YouTube pour ne rien manquer : @LA BUVETTE





Pièces de rechange,
Notices de montage
et Vidéos conseils
à votre disposition
sur www.labuvette.fr

VOS CONTACTS AU SIÈGE



Valentine RAIMOND
Assistante commerciale et Conseils d'Installation
Tél.: +33 (0)3 24 52 37 20
v.raimond@labuvette.fr



David BROSSE
Technico-commercial France & Export
Tél.: +33 (0)3 24 52 37 21
d.brosse@labuvette.fr



Clémence RAMBOUT
Assistante commerciale France & Export
Tél.: +33 (0)3 24 52 37 23
c.rambout@labuvette.com



Didier CORNIQUET
Responsable SAV et Conseils d'Installation
Tél.: +33 (0)3 24 52 37 27
d.corniquet@labuvette.fr



Fanny BLAVIER
Responsable Administration des Ventes
Tél.: +33 (0)3 24 52 37 10
f.blavier@labuvette.fr



Julien MALLEVAL
Graphiste Chargé de Communication
Tél.: +33 (0)3 24 52 37 20
j.malleval@labuvette.fr

VOTRE REVENDEUR AGRÉÉ

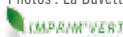

Photos : La Buvette - C. Gustin - P. Pervez - J-M. Lecomte - J. Mallevall - 12/2020

 Impré par Burotype Copies - Reims, France

 PEFC 10-31-3162 / Certifié PEFC / pefc-france.org

LA BUVETTE[®]
Le spécialiste de l'abreuvement



 [labuvette.bovin](https://www.facebook.com/labuvette.bovin)

 [labuvette.cheval](https://www.facebook.com/labuvette.cheval)

 [@la_buvette](https://twitter.com/la_buvette)

 [LA BUVETTE SAS](https://www.linkedin.com/company/la-buvette-sas)

 [LA BUVETTE](https://www.youtube.com/channel/UC...)

 [la_buvette_agri](https://www.instagram.com/la_buvette_agri)

LA BUVETTE - Rue Maurice Périn
Parc d'Activités Ardennes Émeraude - CS 50749 Tournes
08013 CHARLEVILLE-MÉZIÈRES Cedex - France
Tél. +33 (0)3 24 52 37 20 - Export +33 (0)3 24 52 37 23
S.A.V. : +33 (0)3 24 52 37 27 - Fax +33 (0)3 24 52 37 24
www.labuvette.fr - Courriel : commercial@labuvette.fr
R.C. SEDAN 57 B 50001 - ID. TVA : FR 05 785 720 012.